



GAZOWY OGRZEWACZ OGRODOWY PATIO

instrukcja obsługi i montażu

GARDEN GAS HEATER PATIO 
Installation and operating instructions (EN)

GARTENGASHEIZGERÄT PATIO 
Bedienungs- und Montageanweisung (DE)

ГАЗОВЫЙ НАГРЕВАТЕЛЬ PATIO 
инструкция по монтажу и обслуживанию (RU)

Informacja dla instalatora: Zostawić instrukcję razem z urządzeniem.

Informacja dla właściciela (nabywcy): Zachowaj instrukcję dla przyszłych potrzeb.

Information for the installer: Keep the manual with your device.

Information for the owner (buyer): Keep the manual for your future needs.

Information für den Installateur: die Bedienungsanweisung zusammen mit der Anlage bewahren.

Information für den Besitzer (Erwerber): die Bedienungsanweisung für künftigen Bedarf bewahren.



UWAGA



**GORĄCA SZYBA MOŻE
POWODOWAĆ OPARZENIA**

**NIE DOTYKAJ SZYB PRZED
ICH WYCHŁODZENIEM**

**NIGDY NIE POZOSTAWIAJ DZIECI I INNYCH OSÓB NIEŚWIA-
DOMYCH W POBLIŻU PRACUJĄCEGO URZĄDZENIA.**

UWAGA!

URZĄDZENIE JEST GORĄCE W TRAKCIE PRACY!

W WYNIKU KONTAKTU Z GORĄCYMI POWIERZCHNIAMI URZĄDZENIA, MOGĄ WYSTĄPIĆ POPA-
RZENIA. DZIECI, OSOBY STARSZE (LUB INNE OSOBY WYMAGAJĄCE OPIEKI), ZWIERZĘTA, ODZIEŻ,
ŁATWOPALNE MEBLE, CZY JAKIEKOLWIEK PALIWA LUB INNE MATERIAŁY ŁATWOPALNE POWINNY
ZNAJDOWAĆ SIĘ Z DALA OD URZĄDZENIA.

PAMIĘTAJ ABY ZADBAĆ O KONSERWACJĘ URZĄDZENIA ZGODNIE Z ZALECENIAMI NINIEJSZEJ IN-
STRUKCJI!

**Przeczytaj instrukcję do końca i udostępnij ją każdemu ewentualnemu użytkownikowi urzą-
dzenia zanim podejmie się jego obsługi.**

**Jakiegokolwiek modyfikacje urządzenia są całkowicie zabronione. Nigdy nie próbuj przerabiać
urządzenia lub jego jakiegokolwiek części. Wszelkie zmiany lub modyfikacje skutkują natych-
miastową utratą gwarancji oraz utratą ważności wszelkich certyfikatów urządzenia.**

**Urządzenie musi być zainstalowane i serwisowane wyłącznie przez wykwalifikowanego in-
stalatora.**

Dziękujemy Państwu za zakup gazowego ogrzewacza ogrodowego PATIO. To urządzenie zostało zaprojektowane z myślą o Państwa bezpieczeństwie i komforcie. Wyrażamy pewność, że będą Państwo zadowoleni ze swojego wyboru ze względu na zaangażowanie jakie włożyliśmy w pracę nad projektem i produkcją tego urządzenia. Przed instalacją i użytkowaniem, prosimy o dokładne zapoznanie się z niniejszą instrukcją. Jeśli mają Państwo jakieś pytania lub zastrzeżenia, prosimy o kontakt z naszym działem technicznym. Wszelkie dodatkowe informacje są dostępne na naszej stronie internetowej www.kratki.com.

Kratki.pl Marek Bal jest znanym i cenionym producentem urządzeń grzewczych zarówno na rynku polskim jak i europejskim. Nasze produkty wykonywane są w oparciu o restrykcyjne normy. Każdy wyprodukowany przez firmę ogrzewacz ogrodowy poddawany jest zakładowej kontroli jakości, podczas której przechodzi rygorystyczne testy bezpieczeństwa. Wykorzystanie w produkcji materiałów o najwyższej jakości gwarantuje ostatecznemu użytkownikowi sprawne i niezawodne funkcjonowanie urządzenia. W niniejszej instrukcji zawarto wszelkie informacje niezbędne do prawidłowego podłączenia, eksploatacji i konserwacji wolnostojącego ogrzewacza ogrodowego zasilanego gazem – PATIO.

Ogrzewacz ogrodowy PATIO zasilany paliwem gazowym jest urządzeniem otwartym, bez systemu odprowadzania spalin, przeznaczonym do ogrzewania powierzchni odkrytych i/lub wentylowanych. Bardzo niskie współczynniki emisyjne gwarantują bezpieczeństwo nawet przy użytkowaniu na niedużych, wentylowanych powierzchniach zakrytych. Ogrzewacz spełnia restrykcyjne wymogi dyrektywy europejskich, dotyczące bezpieczeństwa, środowiska. Urządzenie zostało zaprojektowane i przebadane zgodnie z PN-EN 14543 Wymagania dotyczące urządzeń spalających skroplone gazy węglowodorowe (C3-C4) – Parasolowe ogrzewacze tarasów – Promienniki bez przewodu spalinowego stosowane na wolnym powietrzu lub w przestrzeni dobrze przewietrzanej. Przed instalacją i użytkowaniem zapoznaj się z niniejszą instrukcją. Informacje w niej zawarte pozwolą na bezawaryjne użytkowanie urządzenia. Instrukcja powinna być zachowana na cały okres użytkowania urządzenia.

Gazowy ogrzewacz ogrodowy PATIO został zaprojektowany do zasilania propanem lub mieszaniną gazów propan butan. Urządzenie to jest dostępne w kilku wersjach w zależności od opcji sterowania, typu przeszklenia czy też preferencji kolorystycznych. Niezależnie od wersji, ogrzewacz PATIO jest wyposażony w całkowicie bezpieczny, zaawansowany system sterowania gazem w dwóch wariantach – sterowany ręcznie lub sterowany pilotem.

WYMIARY URZĄDZENIA

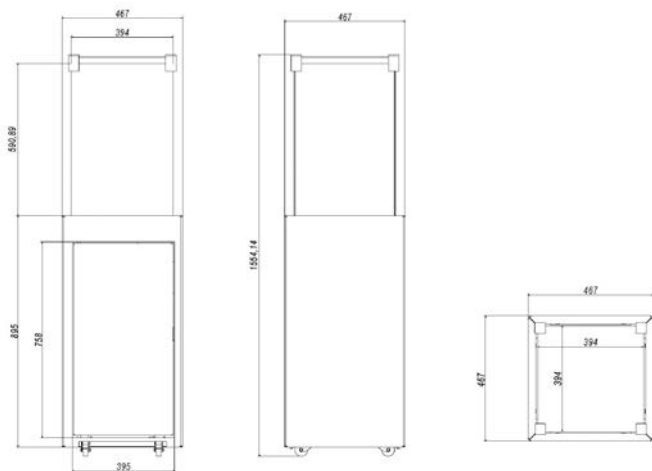

Rys. 1. Zwymiarowany rysunek ogrzewacza PATIO

SPECYFIKACJA TECHNICZNA

Parametr	Jednostka	Sterowanie ręczne	Sterowanie pilotem
Nominalne (maksymalne) obciążenie cieplne, wg Hs	kW	8,2	8,2
Minimalne obciążenie cieplne, wg Hs	kW	4,9	4,0
System wentylacyjny	-	Swobodny odkryty	Swobodny odkryty
Sterowanie	-	Ręczne	Automatyczne / pilotem
Materiał wykonania	-	Stal	Stal
Wysokość	mm	1550	1550
Szerokość		467	467
Głębokość		467	467

Dane producenta:
Dane teleadresowe:

Kratki.pl Marek Bał
Kratki.pl Marek Bał
ul. Gombrowicza 4, 26-660 Wsola, Polska
tel. +48 48 384 44 88
fax +48 48 384 44 88
www.kratki.com

Norma europejska

EN 14543 + A1

INSTALACJA

Twoje urządzenie zostało przystosowane do pracy z rodzajem gazu i ciśnieniem zgodnie z poniższą tabelą informacyjną. Nie używaj innego rodzaju gazu ani gazów o innym ciśnieniu niż zaznaczone poniżej!

Sterowanie	Kategoria	Ciśnienie/Gaz	Kraje przeznaczenia
Sterowanie automatyczne GV60 <input type="checkbox"/>	I3B/P <input type="checkbox"/>	30 mbar, G30 <input type="checkbox"/>	BE, CY, CZ, DK, EE, ES, FR, GB, GR, HU, IE, IT, LT, NL, NO, PT, RO, SE, SI, SK,
		37 mbar, G30 <input type="checkbox"/>	PL
		50 mbar, G30 <input type="checkbox"/>	AT, CH, DE, FR, SK
Sterowanie ręczne GV32 <input type="checkbox"/>	I3P <input type="checkbox"/>	30 mbar, G31 <input type="checkbox"/>	FI, NL, RO
		37 mbar, G31 <input type="checkbox"/>	BE, CH, CY, CZ, ES, FR, GB, GR, IE, IT, LT, HR, NL, PL, PT, SI, SK
		50 mbar, G31 <input type="checkbox"/>	AT, CH, DE, NL
	I3+ <input type="checkbox"/>	30 mbar, G30 <input type="checkbox"/>	BE, CY, CZ, DK, EE, ES, FR, GB, GR, HU, IE, IT, LT, NL, NO, PT, RO, SE, SI, SK
		37 mbar, G31 <input type="checkbox"/>	BE, CH, CY, CZ, ES, FR, GB, GR, IE, IT, LT, HR, NL, PL, PT, SI, SK

OGRZEWACZ TEN MUSI BYĆ ZAINSTALOWANY I/LUB SERWISOWANY PRZEZ WYKWALIFIKOWANEGO SPECJALISTĘ. NIE PODEJMUJ SIĘ PRÓBY MODYFIKOWANIA KONSTRUKCJI URZĄDZENIA LUB JEGO KOMPONENTÓW. JAKAKOLWIEK MODYFIKACJA SPOWODUJE NATYCHMIASTOWĄ UTRATĘ GWARANCJI I CERTYFIKATÓW.

UWAGA: UCHYLENIE SIĘ OD ZALECEŃ NINIEJSZEJ INSTRUKCJI W ODNIESIENIU DO INSTALACJI, OBSŁUGI LUB UCHYLENIE SIĘ OD ZALECEŃ DOTYCZĄCYCH DOZWOLONYCH CZĘŚCI I AKCESORIÓW DLA TEGO URZĄDZENIA MOŻE SKUTKOWAĆ POWAŻNYMI URAZAMI LUB USZKODZENIEM MIENIA.

URZĄDZENIE TO ZOSTAŁO ZAPROJEKTOWANE ZGODNIE Z ZALECENIAMI RESTRYKCYJNYCH NORM BEZPIECZEŃSTWA ORAZ ZOSTAŁO PRZEBADANE I CERTYFIKOWANE PRZEZ NOTYFIKOWANĄ JEDNOSTKĘ WG PN-EN 14543.

OGÓLNE INFORMACJE

WAŻNE: ZACHOWAJ TĘ INSTRUKCJĘ!

Jest ważne, aby okresowo sprawdzać poprawność funkcjonowania oraz integralność poszczególnych podzespołów systemu sterowania gazem, a także elementy konstrukcyjne oraz szyby pod kątem jakichkolwiek uszkodzeń. Bardzo ważne jest, aby system sterowania gazem pozostawał nienaruszony i wolny od jakichkolwiek uszkodzeń. Serwisu urządzenia może dokonywać jedynie wykwalifikowany serwisant posiadający odpowiednie uprawnienia. Nieprzestrzeganie tych zasad może skutkować poważnym ubytkiem na zdrowiu, a nawet śmiercią oraz uszkodzeniem mienia.

Instalacja i użytkowanie musi przebiegać według obowiązującego w danym kraju prawa budowlanego. Twój autoryzowany sprzedawca może pomóc Ci ustalić jakie środki bezpieczeństwa należy zachować podczas instalacji czy użytkowania urządzenia. W niektórych przypadkach może zaistnieć konieczność zdobycia zezwolenia na instalację lub eksploatację takiego urządzenia. Zawsze konsultuj się z autoryzowanym sprzedawcą lub inspektorem budowlanym w celu ustalenia jakie regulacje dotyczą użytkowania i/lub instalacji urządzenia w Twojej okolicy. W przypadku braku zapisów regulujących instalację i użytkowanie, należy bezwzględnie stosować się do zaleceń z instrukcji oraz kodeksu bezpieczeństwa pożarowego.

Nie należy włączać urządzenia, jeśli którykolwiek z jego elementów został wcześniej zdemontowany, uszkodzony lub zniszczony. Przed ponownym użyciem, należy bezwzględnie wymienić brakującą lub uszkodzoną część oryginalnym zamiennikiem wskazanym przez producenta.

Jeżeli doszło do zalania urządzenia, a zwłaszcza, elementów systemu sterowania gazem lub palnika, należy wyłączyć urządzenie i skonsultować się z działem technicznym lub wykwalifikowanym serwisantem w celu sprawdzenia czy ponowne użytkowanie będzie wymagało wymiany, któregośkolwiek z elementów systemu.

INFORMACJE DOTYCZĄCE BEZPIECZEŃSTWA

Urządzenie wyłącznie do użytku zewnętrznego lub w przestrzeniach dobrze wentylowanych! Przestrzeń dobrze wentylowana musi mieć odsłonięte 25% powierzchni. Powierzchnia ta wyznaczana jest na podstawie sumy powierzchni ścian danej przestrzeni użytkowej.

Ze względu na możliwość występowania wysokich temperatur, zwłaszcza na szybach urządzenia, wszelkie materiały łatwopalne powinny być zlokalizowane w bezpiecznej odległości od urządzenia. Dzieci osoby starsze oraz inne osoby nieświadome powinny zostać poinformowane i ostrzeżone

o możliwości występowania wysokich temperatur na urządzeniu w trakcie jego pracy i zaraz po jego wygaszeniu oraz powinny unikać kontaktu z urządzeniem, aby zapobiec oparzeniom i zapłonowi odzieży.

Należy używać wyłącznie typu gazu i typu butli gazowej określonych przez producenta.

W przypadku silnego, gwałtownego wiatru należy zabezpieczyć urządzenie przed przewróceniem się.

Małe dzieci, niemowlęta, osoby niedołążne i inne osoby wymagające szczególnej uwagi, przebywające w przestrzeni urządzenia powinny być objęte szczególnym nadzorem. Osoby te mogą być szczególnie narażone na przypadkowy kontakt z urządzeniem. W razie potrzeby, aby ograniczyć dostęp do urządzenia, należy rozważyć zastosowanie barierek ochronnych.

NIGDY NIE ZASŁANIAJ OTWORÓW WENTYLACYJNYCH POMIESZCZENIA NA BUTLĘ!

Nie należy uderzać ani opierać się o żadne elementy urządzenia, zwłaszcza szyby.

UWAGA: Szyby w urządzeniu nie mogą być zastąpione innymi szklanymi niż tymi dostarczonymi przez producenta lub przez niego zalecanymi.

Pod żadnym pozorem nie wolno stosować paliw stałych (drewno, papier, węgiel, etc.) w tym urządzeniu. **STANOWCZO ZABRANIA SIĘ** używania jakichkolwiek paliw ciekłych lub innych materiałów łatwopalnych do rozpalania urządzenia!

By uniknąć wypadków nie zaleca się zezwalania na używanie urządzenia osobom niezaznajomionym z obsługą urządzenia. Dla bezpieczeństwa, zawsze używaj rękawiczek i gogli przy pracach konserwacyjnych.

UWAGA!

- Odłącz dopływ gazu do urządzenia przed wymianą baterii, sterownika lub odbiornika.
- Zawsze upewnij się, że dopływ gazu jest odcięty przed kontrolą, serwisem lub czyszczeniem urządzenia.

ELEMENTY ZESTAWU – PIERWSZE ODPAKOWANIE ZAKUPIONEGO OGRZEWACZA

Jeśli podczas kontroli przesyłki zauważone zostaną jakiegokolwiek uszkodzenia lub braki, skontaktuj się ze swoim autoryzowanym sprzedawcą.

Prosimy o upewnienie się, że wszystkie elementy zestawu nie uległy uszkodzeniu w trakcie transportu. Kontrola powinna mieć miejsce w obecności dostawcy. Zakupiony ogrzewacz powinien zawierać kompletny zestaw przyłączeniowy do butli z gazem.

DLA OPCJI ZE STEROWANIEM PILOTEM:

- Kompletny, gotowy do użycia palnik wraz z pełnym systemem kontroli sterowania gazem uzbrojonym w sterownik MERTIK MAXITROL GV60M1, odbiornik MERTIK MAXITROL B6R-R8U oraz pilot zdalnego sterowania.
- Instrukcja montażu i obsługi urządzenia.
- Stalowy korpus z kółkami i stopkami stabilizującymi.
- Wąż 0,6 m z reduktorem i przeciwprzechyłowym zaworem bezpieczeństwa

DLA OPCJI ZE STEROWANIEM RĘCZNYM:

- Kompletny, gotowy do użycia palnik wraz z pełnym systemem kontroli sterowania gazem uzbrojonym w sterownik MERTIK MAXITROL GV32.
- Instrukcja montażu i obsługi urządzenia.

- Stalowy korpus z kółkami i stopkami stabilizującymi.
- Wąż 0,6 m z reduktorem i przeciwprzechyłowym zaworem bezpieczeństwa

Gazowy ogrzewacz ogrodowy PATIO został zaprojektowany z myślą o Państwa wygodzie, dlatego istnieją dwie opcje sterowania: ręczne oraz z użyciem bezprzewodowego pilota. Urządzenie jest wyposażone w nowoczesny system sterowania gazem zabezpieczającym przed niekontrolowanym wyciekami gazu.

INSTALACJA – WPROWADZENIE

Podłączenie ogrzewacza do butli z gazem płynnym oraz jego regulację i sprawdzenie szczelności instalacji, powinien wykonać wyłącznie uprawniony instalator urządzeń gazowych lub technik autoryzowanego zakładu serwisowego, zgodnie z obowiązującymi przepisami, co powinno być potwierdzone na karcie gwarancyjnej wyrobu. Brak takiego potwierdzenia unieważnia gwarancję!

INSTALACJA URZĄDZENIA I PRZECHOWYWANIE BUTLI POWINNY BYĆ ZGODNE Z OBOWIĄZUJĄCYMI PRZEPISAMI.

Urządzenie posiada otwartą komorę spalania bez opcji podłączenia go do przewodu kominowego. Ogrzewacz PATIO jest sprzedawany z preinstalowanym systemem kontroli sterowania gazem, jednak przed pierwszym użyciem zaleca się skontrolowanie szczelności układu ze względu na możliwość jego rozszczelnienia w transporcie. Wszelkie instrukcje dotyczące prawidłowego podłączenia systemu, instalacji ścian, drzwi oraz przeszklenia znajdują Państwo poniżej w dalszej części instrukcji.

UWAGI ODNOŚNIE PRZEMIESZCZANIA URZĄDZENIA:

To urządzenie jest wyposażone w kółka służące do łatwego przemieszczania urządzenia. Przed przemieszczeniem ogrzewacza, upewnij się, że wszystkie hamulce kółek zostały odblokowane, dopływy gazu zostały odcięte, a drzwiczki są zamknięte. Jeżeli nierówności lub spadek podłoża są niebezpiecznie duże, przed przesunięciem ogrzewacza należy odłączyć butlę z gazem dla własnego bezpieczeństwa i przenieść ją oddzielnie. Przemieszczanie urządzenia, gdy jest ono w trakcie pracy jest surowo zabronione. Po ustawieniu ogrzewacza w pożądanym miejscu należy zablokować hamulce na przynajmniej dwóch kółkach.

ZASADY INSTALACYJNE

Instalacja powinna być przeprowadzona zgodnie z wymogami prawa obowiązującego na terenie danego kraju lub regionu. W razie braku takich przepisów, należy stosować się do zasad zawartych w tej instrukcji oraz zasad bezpieczeństwa przeciwpożarowego.

To urządzenie zostało przebadane pod kątem jakości i bezpieczeństwa oraz certyfikowane przez notyfikowany instytut.

UWAGA!

Ogrzewacz jest przystosowany do pracy z butlą gazową 11kg przeznaczoną do magazynowania mieszaniny gazów propan – butan. Elastyczny przewód przyłączeniowy powinien być przeznaczony do gazu płynnego!

Urządzenie jest sprzedawane z kompletną automatyką i przewodami łączącymi palnik główny i kontrolny ze sterownikami. Nie należy używać zamiennych elementów systemu innych niż zainstalowane lub dostarczane przez producenta.

WYBÓR MIEJSCA POŁOŻENIA OGRZEWACZA OGRODOWEGO PATIO

Gazowy ogrzewacz ogrodowy PATIO jest urządzeniem mobilnym, zdolnym do przemieszczania się

w dowolnie wybrane miejsce. Istnieją jednak ograniczenia, do których bezwzględnie należy się stosować. Urządzenie ze względu na możliwość występowania wysokich temperatur na jego zewnętrznych powierzchniach, zwłaszcza szybach należy trzymać z dala od materiałów łatwopalnych, a także ze względu na otwartą komorę spalania bez możliwości podłączenia do przewodów kominowych, powinno być użytkowane w otwartych przestrzeniach lub w pomieszczeniach dobrze wentylowanych. **BEZWZGLĘDNE ZABRONIONE JEST** ustawianie urządzenia w innym niż pionowym ułożeniu.

Wskazówki dotyczące prawidłowej i bezpiecznej instalacji urządzenia:

- Podłącz reduktor do butli z płynnym gazem, tak aby zawór przeciwprzechyłowy znajdował się w pozycji pionowej. Podłączenie go w inny sposób może skutkować blokowaniem dopływu gazu do urządzenia. W tym celu użyj odpowiednich narzędzi. Dokręcenie reduktora ręcznie jest niewystarczające i może skutkować wyciekiem gazu. Wymiana i/lub podłączenie butli powinno mieć miejsce w miejscach dobrze wentylowanych.
- Pamiętaj aby przed podłączeniem reduktora upewnić się, że gumowe uszczelki znajdują się na swoim miejscu i nie są uszkodzone. Jeśli tak nie jest, urządzenie nie może być używane do chwili wymiany uszczelki.
- Pamiętaj, że butla z gazem powinna stać zawsze w pozycji pionowej, a przewód łączący butlę z palnikiem powinien być ułożony w taki sposób by nie wchodził w kontakt z ostrymi przedmiotami lub krawędziami, a także gorącymi elementami palnika.
- Sprawdź poprawność i szczelność zainstalowanego systemu kontroli sterowania gazem oraz całego układu gazowego urządzenia. W tym celu możesz użyć wody z mydłem lub dedykowanego rozpylacza do wykrywania wycieków gazu. Aby sprawdzić szczelność pokryj wodą z mydłem lub rozpylaczem wszelkie łączenia (**butla-reduktor, reduktor – zawór przeciwchyłowy, zawór przeciwchyłowy - wąż gazowy, wąż gazowy - blok gazowy sterownika, blok gazowy - przewody miedziane iskrownika i palnika głównego, dysza palnika głównego - przewód miedziany**) pomiędzy butlą, a sterownikiem oraz te za blokiem gazowym, a następnie rozpal urządzenie, tak aby gaz wypełnił również odcinek od bloku gazowego do dysz palnika. Jeśli na łączeniach pojawiają się pęcherzyki, oznaczać to będzie, że w tym miejscu znajduje się nieszczelność.
- Zdejmij szyby zgodnie z instrukcjami znajdującymi się na stronie 18, ułóż równomiernie elementy ozdobne na palniku zgodnie z grafiką (rys. 7), po czym zainstaluj je ponownie.

UWAGA: Bezpieczne odległości od materiałów łatwopalnych, które należy zachować zgodnie ze wskazaniami niniejszej instrukcji zostały ustalone na podstawie testów bezpieczeństwa. Materiałami łatwopalnymi możemy nazwać wszystko co może się zapalić, a więc papier, drewno, wszelkiego rodzaju paliwa, plastik, odzież itp. Wyznaczona przestrzeń nie jest ograniczona przez materiały niepalne, ale dotyczy też materiałów łatwopalnych znajdujących się bezpośrednio za przedmiotami niepalnymi, narażonymi na kontakt z urządzeniem.

Jeśli nie jesteś pewny co do charakteru palności jakiegokolwiek materiału w obrębie urządzenia, skonsultuj się z przedstawicielami straży pożarnej.

Pamiętaj, że materiały ognioodporne uważa się za palne pomimo swojej ognioodporności. Mogą być trudne w podpaleniu, ale również się palą.

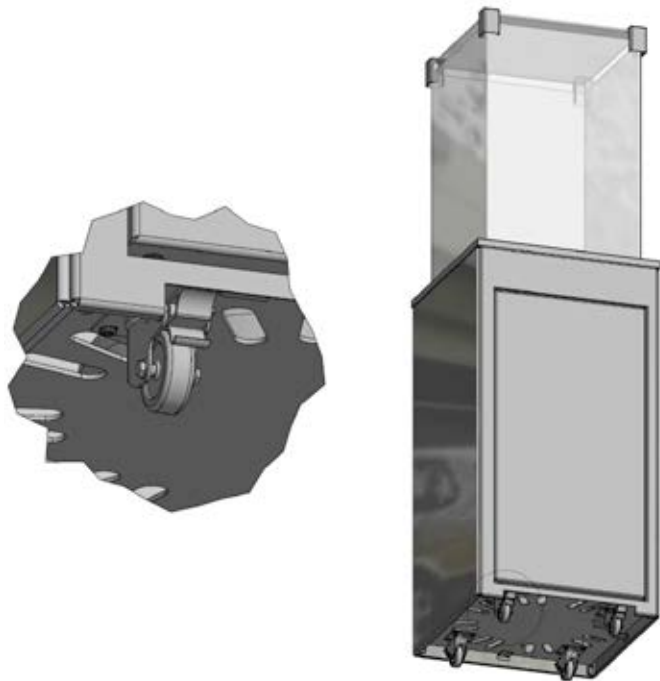

Rys. 2. Kółka z hamulcami ułatwiające przemieszczanie i bezpieczne ustawianie urządzenia.

Dla bezpieczeństwa po ustawieniu ogrzewacza w wybranym, docelowym miejscu i zablokowaniu hamulców należy bezwzględnie opuścić i zablokować wsporniki zabezpieczające przed przewróceniem.

UWAGA!

BEZWZGLĘDNIEM ZABRANIA SIĘ UŻYWANIA OGRZEWACZA NA OTWARTEJ PRZESTRZENI W TRAKCIE OPADÓW ATMOSFERYCZNYCH.

PRZECHOWYWANIE OGRZEWACZA NA ZEWNĄTRZ BUDYNKU JEST DOZWOLONE WYŁĄCZNIE PRZY ZAKRYCIU GO DEDYKOWANYM, PRZECIWDESZCZOWYM POKROWCEM.

W INNYM WYPADKU OGRZEWACZ POWINIEN ZNAJDOWAĆ SIĘ W TAKIM MIEJSCU, W KTÓRYM ZABEZPIECZONY JEST PRZED ZALANIEM I WPŁYWEM NISKICH TEMPERATUR.

URZĄDZENIE ZNAJDUJĄCE SIĘ W STANIE SPOCZYNKU POWINNO BYĆ BEZWZGLĘDNIEM ODCIĘTE OD DOPIŁYWU GAZU. (ZAWÓR GAZU W POZYCJI ZAMKNIĘTEJ), WSZYSTKIE HAMULCE POWINNY BYĆ ZABLOKOWANE, A URZĄDZENIE ZABEZPIECZONE PRZED MOŻLIWOŚCIĄ UPADKU. JEŚLI NIE MA MOŻLIWOŚCI ZABEZPIECZENIA URZĄDZENIA PRZED PRZEWRÓCENIEM SIĘ NA CZAS POZOSTAWIENIA GO BEZ UWAGI, BUTLĘ Z GAZEM NALEŻY ODŁĄCZYĆ I POZOSTAWIĆ JĄ W BEZPIECZNYM MIEJSCU.

WYMOGI DOTYCZĄCE PRZESTRZENI WOKÓŁ OGRZEWACZA WOLNEJ OD MATERIAŁÓW ŁATWOPALNYCH

Gazowy ogrzewacz ogrodowy PATIO został przebadany i dopuszczony do ogrzewania przestrzeni otwartych lub dobrze wentylowanych z zastrzeżeniem zachowania bezpiecznych odległości od materiałów łatwopalnych, jak zostało to pokazane na schematach poniżej.

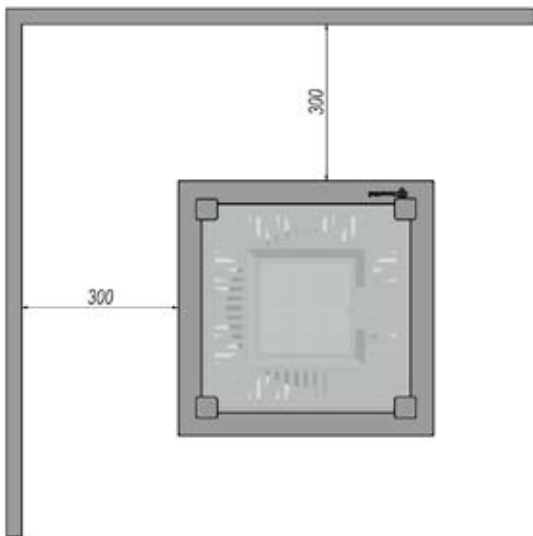

Rys. 3. Minimalna wolna przestrzeń od materiałów/przedmiotów łatwopalnych

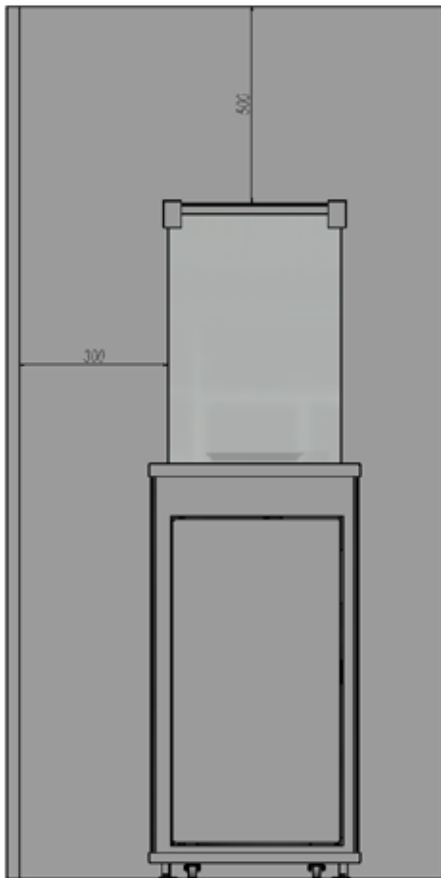

Rys. 4. Minimalna wolna przestrzeń od materiałów/przedmiotów łatwopalnych

Przestrzeń wskazana powyżej jest minimalną wolną przestrzenią od materiałów łatwopalnych, chyba, że zostanie to zniesione innym zapisem. Niezachowanie powyższych odstępów (wolnej przestrzeni) może skutkować pożarem.

UŁOŻENIE KAMIENI OZDOBNYCH NA PALNIKU

Właściwa instalacja kamieni ozdobnych na ogrzewaczu PATIO.



Rys.5. Prawidłowe rozłożenie kamieni ozdobnych na palniku.

Producent zaleca używanie elementów dekoracyjnych będących w ofercie firmy. Firma Kratki.pl Marek Bal nie ponosi odpowiedzialności za uszkodzenia wynikające z używania elementów dekoracyjnych, innych niż zalecane.

Jeśli elementy dekoracyjne nie zostały zainstalowane przed pierwszą instalacją, w celu ich instalacji należy zdjąć ściany boczne i szyby urządzenia, tak jak zostało to pokazane poniżej:

DEMONTAŻ I WYMIANA SZYB/ŚCIAN:

Przed przystąpieniem do demontażu ścian i szyb urządzenia, upewnij się, że urządzenie jest wyłączone i wychłodzone, a dopływ gazu jest zamknięty! Okres potrzebny na wychłodzenie najgorętszych elementów urządzenia to ok. 60 minut. Nie dotykaj szyb, ani górnych elementów obudowy przed upływem godziny od momentu wyłączenia urządzenia.

Krok 1. Wykręć śruby mocujące ściany boczne do podstawy oraz zdejmij drzwiczki unosząc je lekko do góry, a następnie odchylając je do siebie.

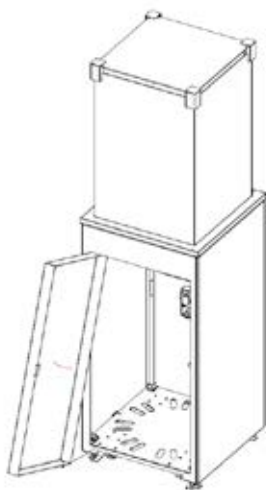

Krok 2. Zdejmij szklaną pokrywę wraz z zaczepami, a następnie zdejmij maskownicę ścian bocznych.

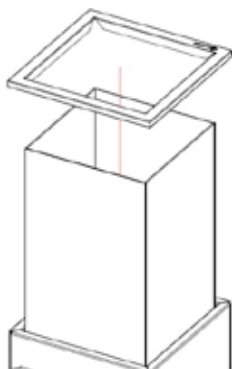
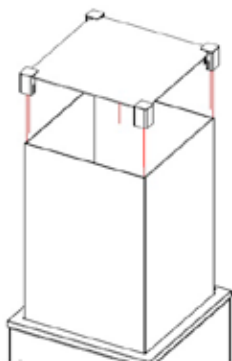

Krok 3. Odchyl ściany boczne lekko do siebie, a następnie unosząc je do góry, wyjmij je z otworów mocujących.

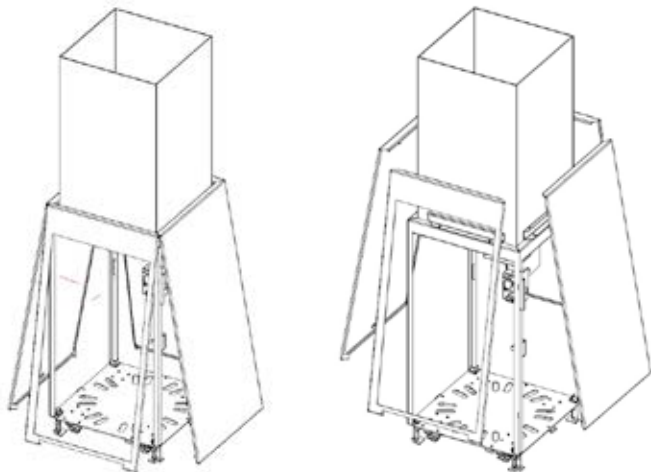

Krok 4. Poluzuj śruby listew dociskowych szyb i wyjmij szyby.

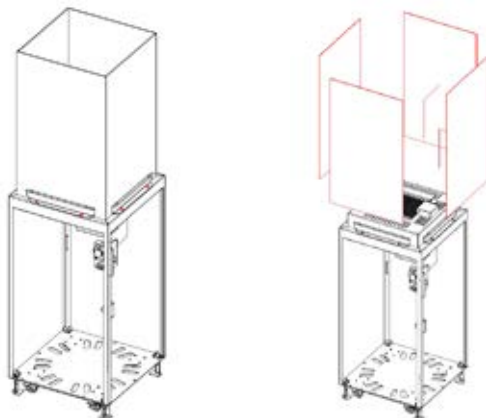

PIERWSZE URUCHOMIENIE

Przed pierwszym użyciem upewnij się, że wszystkie połączenia indywidualnych elementów systemu zostały wykonane zgodnie z zaleceniami zawartymi w instrukcji. Niewłaściwe podłączenie systemu sterowania gazem może skutkować jego uszkodzeniem.

Przez pierwsze kilka rozpań może być wyczuwalny specyficzny zapach, utrzymujący się nawet przez kilka godzin po użyciu urządzenia. To zjawisko jest związane z wypalaniem się farby. Zwierzęta mogą być szczególnie wrażliwe na zapachy wydzielane w trakcie dopalania się farby. Aby przyspieszyć ten proces zaleca się wygrzanie urządzenia na maksymalnej wielkości płomienia przez kilka godzin.

INSTALACJA SYSTEMU STEROWANIA GAZEM

UWAGA!!!

To urządzenie wraz z systemem sterowania gazem może być zainstalowane wyłącznie na ustawieniach fabrycznych. W modelu sterowanym pilotem, na tym etapie nie należy instalować baterii w odborniku. Wcześniejsze podłączenie źródła zasilania może uszkodzić elektronikę systemu.

UWAGA!!!

Poszczególne elementy systemu sterowania gazem powinny być zainstalowane zgodnie z zaleceniami niniejszej instrukcji.

Standardowy system sterowania gazem zawiera w zależności od opcji: sterownik MertikMaxitrol GV32 lub GV60 wraz z odbornikiem B6R-R8U, w którym zainstalowana antena umożliwia sterowanie bezprzewodowym pilotem. Elementy systemu powinny być zainstalowane w miejscach do tego przeznaczonych. Zmiana ich położenia może narazić urządzenie na uszkodzenie ze względu na szkodliwe temperatury lub zalanie.

Urządzenie może pracować wyłącznie z automatyką dostarczoną razem z urządzeniem. Połączenia poszczególnych elementów systemu zostały wykonane w taki sposób, aby zapobiec ich niewłaściwemu podłączeniu.

Pilot nie powinien leżeć dalej niż 6-8 metrów od urządzenia, ponieważ w takiej sytuacji, po kilku godzinach pracy (3-4 h) urządzenie wyłączy się automatycznie.

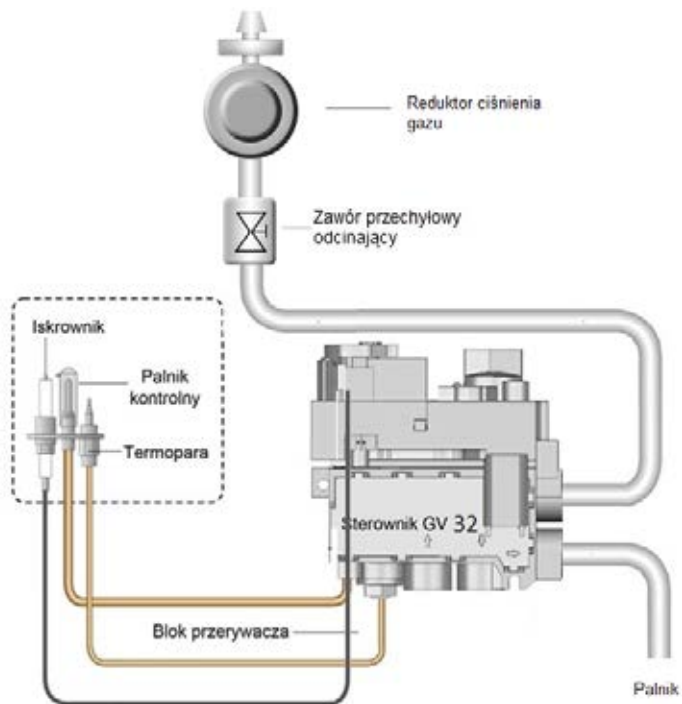

Rys. 6. Schemat podłączenia systemu ręcznego sterowania gazem

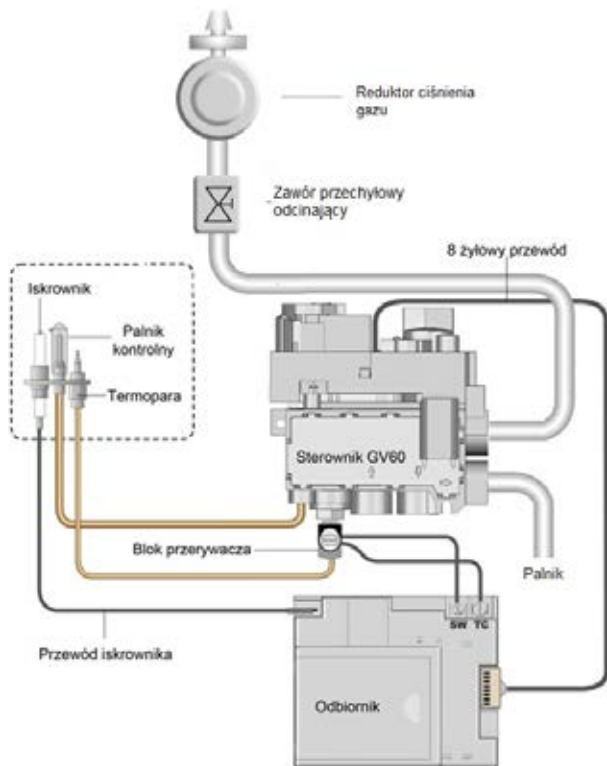

Rys. 7. Schemat podłączenia systemu automatycznego sterowania gazem

Należy podłączyć reduktor do butli upewniając się, że uszczelki są na swoim miejscu (Patrz schemat powyżej), jeśli uszczelki są sparciałe bądź uszkodzone lub jeśli, któreś z nich brakuje, nie można używać urządzenia do momentu wymiany uszczelek. Zawór zawsze musi pozostawać w pozycji pionowej po każdym podłączeniu do butli i przez cały okres użytkowania urządzenia. Podłączenie zaworu w innej pozycji skutkuje zamknięciem dopływu gazu do urządzenia, a tym samym jego wyłączeniem.

UWAGA!!!

Zawór przeciwpiechylowy jest zabezpieczeniem przed przewróceniem się urządzenia, dzięki czemu w razie przewrócenia się urządzenia, zawór automatycznie odcina dopływ gazu do sterownika, co wygasa płomień.

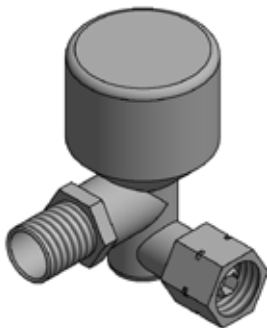

Rys. 8. Zawór antypiechylowy, instalowany w urządzeniu.

UWAGA!!!

Podłączenie urządzenia do źródła gazu powinno przebiegać wyłącznie, kiedy ogrzewacz jest wyłączony, a zawór na butli jest zakręcony.

UWAGA!!!

Zabrania się używania otwartego ognia podczas procesu instalacji lub podłączania butli. Niezastosowanie się do tego zakazu może skutkować pożarem, wybuchem i powodować uszkodzenia mienia, urazy ciała, a nawet skutkować utratą życia.

PODŁĄCZENIE ZASILANIA

UWAGA! (Dotyczy systemu automatycznego sterowania gazem)

Podłączenie źródła zasilania powinno mieć miejsce już po podłączeniu wszelkich innych elementów systemu sterowania gazem. Upewnij się, że wszelkie elementy systemu sterowania gazem są szczelne i podłączone w taki sposób by mogły pełnić swoje funkcje prawidłowo.

Wersje ogrzewacza Patio wyposażone w automatyczny system sterowania gazem za pomocą pilota posiadają odbiornik B6R-R8U, który jest zasilany czterema bateriami 1.5V AA. Zasilanie pilota realizowane jest za pomocą dwóch baterii 1,5V AAA. Konieczność wymiany baterii pilota jest sygnalizowana przez wskaźnik w prawym górnym rogu ekranu, podczas gdy krótkie sygnały dźwiękowe pojawiające się w ciągu 3 sekund po uruchomieniu procesu rozpalania oznaczają konieczność wymiany baterii w

odbiorniku. Zużyte baterie, umieszczone w odbiorniku mogą się przegrzać, rozlać lub nawet eksplodować. Nigdy nie używaj baterii wyekspozowanych na słońce, wilgoć, wysokie temperatury, czy wibracje. Instalować należy wyłącznie baterie tego samego typu i producenta. Nigdy nie instaluj nowych baterii razem z używanymi.

UWAGA!!!

Ogrzewacz jest przystosowany do pracy z butlą LPG 11kg.

Urządzenie jest sprzedawane z kompletną automatyką, zaworem przechyłowym redyktorem i przewodami przyłączeniowymi. Nie należy używać innego węża niż zainstalowany lub wskazany przez producenta ani jakichkolwiek innych elementów systemu.

Przed wymianą butli, upewnij się, że urządzenie nie znajduje się w pobliżu jakichkolwiek źródeł ognia lub innych, mogących wywołać zapłon.

Należy bezwzględnie zamykać zawór zasilania gazem na butli lub regulatorze po każdym użyciu urządzenia.

Jeśli wyczuwalny jest jakikolwiek wyciek gazu, należy bezwzględnie zaprzestać użytkowania urządzenia, jeśli jest uruchomione lub jeśli jest wyłączone, nie należy go uruchamiać. Następnie należy skontaktować się z serwisem.

UWAGA!!!

Zaleca się okresowe sprawdzanie jakości połączeń wszystkich przewodów gazowych łącznie z gumowym wężem elastycznym (przynajmniej raz w miesiącu lub każdorazowo przy wymianie butli). Jeżeli są widoczne pęknięcia, uszkodzenia lub inne ślady zniszczenia elementy powinny zostać wymienione na nowe o tej samej długości i równoważnej jakości.

STEROWANIE ZDALNE

Użytkownik wybierając opcję sterowaną zdalnie otrzymuje wraz z urządzeniem pilot zdalnego sterowania typu B6R-H9.

UWAGA!!!

Pilot B6R-H9 posiadają wbudowany czujnik temperatury wykorzystywany w trybie termostatu. Urządzenie na bieżąco mierzy temperaturę otoczenia i porównuje ją z temperaturą ustawioną na termostacie. Urządzenie należy przechowywać w zaciemnionym miejscu, aby wykluczyć błędy pomiarowe związane z bezpośrednim działaniem promieni słonecznych.

Wolnostojące ogrzewacze ogrodowe PATIO w opcji z modułem GV60 wyposażone są w system sterowania gazem umożliwiającą użytkownikowi zdalne rozpalenie kominka oraz pełną kontrolę nad paleniskiem. Aby umożliwić obsługiwanie z poziomu pilota należy upewnić się, że zawór odcinający, zainstalowany na rurze doprowadzającej gaz do kominka jest otwarty.

UWAGA!!!

Pilot powinien być zawsze przechowywany poza zasięgiem dzieci i innych osób nieświadomych, niepotrafiących ocenić konsekwencji swego działania.

UWAGA!!!

Nigdy nie używaj narzędzi do zmiany pozycji pokręteł. Zmiany pozycji pokręteł można dokonywać jedynie ręcznie w przeciwnym wypadku można doprowadzić do uszkodzenia sterownika. W przypadku zablokowania pokręteł skontaktuj się z serwisantem.





Ogrzewacz PATIO wykorzystuje nowoczesne piloty typu B6R-H9 ustawione zgodnie z europejską normą na częstotliwość fal radiowych 868MHz. Dostarczony wraz z kominkiem pilot nie wymaga wprowadzenia nowego kodu transmisji i jest gotowy do użytku.

W przypadku wymiany pilota na nowy należy przeprowadzić procedurę parowania. Aby sparować nowego pilota z ogrzewaczem należy w pierwszej kolejności, wcisnąć i przytrzymać przycisk „RESET” znajdujący się w obudowie odbiornika, aż do momentu usłyszenia dwóch charakterystycznych sygnałów po czym zwolnić przycisk. Czynności tej powinno się dokonać używając do tego celu cienkiego elementu o tępym zakończeniu. W dalszej kolejności, należy z poziomu pilota wcisnąć i przytrzymać przycisk , aż do momentu usłyszenia dwóch krótkich sygnałów oznaczających zsynchronizowanie pilota z odbiornikiem. Jeden długi sygnał informuje, że elementy systemu nie zostały poprawnie sparowanie.



Rys. 9. Przycisk „RESET” - odbiornik

INFORMACJA

Aby wyświetlić aktualną wersję oprogramowania z którego korzysta pilot, należy jednocześnie wcisnąć przyciski  i . Jednoczesne wciśnięcie przycisków  i  spowoduje wyświetlenie modelu pilota.

Dezaktywacja funkcji pilota

Zainstaluj baterie. Wszystkie dostępne ikony pojawią się na wyświetlaczu i zaczną migać. W czasie migania ikon wciśnij przycisk odpowiedni dla danej funkcji i przytrzymaj go przez 10 sekund. Ikona odpowiednia dla wybranego przycisku będzie migać, aż do zakończenia procesu dezaktywacji.

Na wyświetlaczu pilota wyświetli się ikona adekwatna dla wybranej funkcji oraz dwie poziome linie. Jeżeli dana funkcja została dezaktywowana to po wciśnięciu przycisku odpowiedzialnego za jej wybór na wyświetlaczu zostaną wyświetlone dwie poziome linie. Po wymianie baterii ustawienia funkcji pozostają bez zmian.

Aktywacja funkcji pilota

Zainstaluj baterie. Wszystkie dostępne ikony pojawią się na wyświetlaczu i zaczną migać. Wciśnij przycisk odpowiedni dla danej funkcji i przytrzymaj go przez 10 sekund. Ikona odpowiednia dla wybranego przycisku będzie migać, aż do zakończenia procesu aktywacji. Na wyświetlaczu pilota wyświetli się ikona adekwatna dla wybranej funkcji.

UWAGA!!!

Jeżeli przy próbie rozpalania płomień kontrolny zgaśnie, należy odczekać minimum 5 minut przed kolejną próbą rozpalenia kominka.



UWAGA!!!

Jeżeli po czterech próbach rozpalenia w kominku nie nastąpi zapłon płomienia kontrolnego, należy zamknąć zawór odcinający dopływ gazu do urządzenia i skontaktować się z serwisantem.

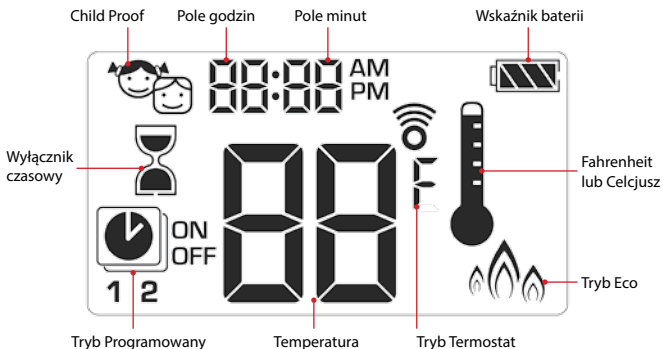
INSTRUKCJA OBSŁUGI 6-CIO SYMBOLOWEGO PILOTA TYPU B6R-H9

















Ustawienie jednostki temperatury

Aby zmienić jednostkę temperatury, należy jednocześnie wcisnąć przyciski  . Użytkownik ma możliwość wyboru pomiędzy stopniami Celsjusza, a stopniami Fahrenheita.

Wybór °F spowoduje automatyczne ustawienie zegara w formacie 12 godzin, natomiast wybór °C ustawi zegar w formacie 24 godzin.



Ustawienia czasu

1. Aby mieć możliwość ustawienia dnia tygodnia wciśnij jednocześnie przyciski  i .
2. Wciśnij  lub  aby wybrać numer odpowiadający danemu dniu tygodnia (1 – poniedziałek, 2 – wtorek, 3 – środa, 4 – czwartek, 5 – piątek, 6 – sobota, 7 - niedziela)
3. Wciśnij jednocześnie przyciski  i . Godziny zaczną migać
4. Ustaw godzinę korzystając za pomocą przycisków  i .
5. Wciśnij jednocześnie przyciski  i . Minut zaczną migać.
6. Ustaw minuty korzystając z przycisków  i .
7. Aby potwierdzić ustawienia wciśnij jednocześnie  i  lub poczekaj.



Child Proof

Włączanie:

Aby aktywować funkcję Child Proof wciśnij jednocześnie przyciski ☺ i ▼.

Na wyświetlaczu pojawi się ikona 🛡️.

Wyłączanie:

Aby dezaktywować funkcję Child Proof wciśnij jednocześnie przyciski ☺ i ▼.

Ikona 🛡️ zniknie.



Tryb Manualny

Rozpalanie w kominku za pomocą jednego przycisku (domyślne ustawienia)

- Wciśnij przycisk ☺ aż do usłyszenia dwóch krótkich sygnałów. Rozpoczęcie sekwencji rozpalania potwierdzi pojawienie się na wyświetlaczu migającej ikony palnika.
- Rozpalenie płomienia kontrolnego potwierdzi pojedynczy sygnał.
- Po rozpaleniu palnika głównego pilot automatycznie przełączy się w tryb ręczny.



Rozpalanie w kominku za pomocą dwóch przycisków

- Wciśnij jednocześnie przyciski ☺ i ▲ aż do usłyszenia dwóch krótkich sygnałów. Rozpoczęcie sekwencji rozpalania potwierdzi pojawienie się na wyświetlaczu migającej ikony palnika. Puść przycisk.
- Rozpalenie płomienia kontrolnego potwierdzi pojedynczy sygnał.
- Po rozpaleniu palnika głównego pilot automatycznie przełączy się w tryb ręczny.



Informacja:

Aby zmienić sposób rozpalania, należy bezpośrednio po zainstalowaniu baterii w pilocie przytrzymać przez 10 sekund przycisk ☺. Na wyświetlaczu pilota pojawi się symbol „ON” oraz migająca cyfra odpowiadająca aktualnym ustawieniom.

1 – Rozpalanie za pomocą przycisku ☺.

2 – Rozpalanie za pomocą przycisków ☺ i ▲.

Zakończenie procedury zmiany sposobu rozpalania potwierdzi pojawienie się na wyświetlaczu odpowiedniej cyfry.

UWAGA!!!

Jeżeli po kilku próbach rozpalenia nie nastąpi zapłon płomienia kontrolnego należy ustawić

pokręćło zaworu głównego w pozycji „OFF” i zapoznać się z rozdziałem „Możliwe problemy i rozwiązania”.

Tryb czuwania i wyłączenie

Aby spowodować przełączenie się urządzenia w tryb czuwania, należy przytrzymać przycisk , aż do wygaszenia palnika głównego.

Aby wyłączyć urządzenie, należy wcisnąć przycisk . Płomień kontrolny zostanie wygaszony.

Przed próbą ponownego rozpalenia w kominku, należy odczekać 5 sekund.



Ustawianie wysokości płomienia

Aby zwiększyć wysokość płomienia, należy wcisnąć i przytrzymać przycisk .

Aby zmniejszyć wysokość płomienia, bądź wprowadzić kominek w tryb czuwania, należy wcisnąć i przytrzymać  przycisk .



Ustawianie minimalnej i maksymalnej wysokości płomienia

Minimalna wysokość płomienia

Aby zmniejszyć płomień palnika głównego do minimalnej wysokości, należy podwójnie wcisnąć przycisk . Na wyświetlaczu pojawi się symbol „LO”.











Maksymalna wysokość płomienia

Aby zwiększyć płomień palnika do maksymalnej wartości, należy podwójnie wcisnąć przycisk . Na wyświetlaczu pojawi się symbol „HI”.





Wyłącznik czasowy

Włączanie/Ustawienia

1. Wciśnij i przytrzymaj przycisk , aż do pojawienia się ikony . Pole godziny zacznie migać.
2. Wprowadź wartość za pomocą przycisków  i .
3. Aby potwierdzić wciśnij przycisk . Pole minut zacznie migać.
4. Wprowadź wartość za pomocą przycisków  i .
5. Aby potwierdzić wciśnij przycisk  lub zaczekaj.

Włączanie:

Aby dezaktywować wyłącznik czasowy wciśnij przycisk .
Ikona  wraz z czasem odliczania zniknie.



Informacja:

Po upływie czasu odliczania kominek zostanie wygaszony. Wyłącznik czasowy działa jedynie w trybach: Manualny, Termostat i Eko. Maksymalna wartość czasu odliczania wynosi 9 godzin i 50 minut.

Tryby

Tryb Termostat

Temperatura w pomieszczeniu jest mierzona i porównywana z temperaturą ustawioną na termostacie. Wysokość płomienia jest automatycznie regulowana w taki sposób, aby osiągnąć ustawioną temperaturę.



Tryb Programowany

Programy 1 i 2 mogą być dowolnie modyfikowane. Użytkownik ma możliwość ustawienia czasu włączania i wyłączenia kominka przy zadanej temperaturze.



Tryb Eco

Wysokość płomienia regulowana jest pomiędzy jego skrajnymi wartościami. Jeżeli temperatura w pomieszczeniu jest niższa niż temperatura ustawiona na termostacie to wysokość płomienia osiąga swoją maksymalną wartość i pozostaje na wysokim poziomie przez dłuższy okres czasu. Jeżeli temperatura w pomieszczeniu jest niższa niż zadana wówczas wysokość płomienia jest obniżana do minimum na długi okres czasu. Jeden cykl trwa w przybliżeniu około 20 minut.



Tryb Termostat

Włączanie i wyłączenie termostatu

Włączanie:

Wciśnij przycisk . Na wyświetlaczu pojawi się ikona oraz w pierwszej kolejności temperatura zadana, a następnie aktualna temperatura w pomieszczeniu.

Wyłączanie:

1. Wciśnij przycisk .
2. Wciśnij przycisk lub .
3. Wciśnij przycisk , aby wejść w tryb Programowany.



Ustawienia termostatu

1. Wciśnij i przytrzymaj przycisk , aż do pojawienia się na wyświetlaczu ikony . Wyświetlana temperatura zacznie migać.
2. Aby ustawić pożądaną temperaturę użyj przycisków i .
3. Aby potwierdzić wciśnij przycisk lub poczekaj.







Tryb Programowany

Włączanie trybu programowanego

Wciśnij przycisk . Na wyświetlaczu pojawi się ikona , oraz symbole 1 lub 2 i „ON” lub „OFF”.



Wyłączanie trybu programowanego

1. Wciśnij przycisk  lub , bądź , aby przejść do trybu manualnego.
2. Wciśnij przycisk , aby przejść do trybu termostatu.

Informacja:

Wprowadzenie temperatury włączania dla trybu termostatu powoduje automatyczne ustawienie tej samej wartości dla temperatury włączania trybu programowanego.







Ustawienia domyślnie:

Temperatura włączania: 21°C

Temperatura wyłączenia: „-” (tylko płomień kontrolny)





Ustawienia temperatury

1. Wciśnij i przytrzymaj przycisk , aż do pojawienia się na wyświetlaczu migającej ikony . Zostanie wyświetlony symbol „ON” oraz temperatura włączania (ustawiona w trybie termostatu).
2. Aby kontynuować wciśnij przycisk , lub poczekaj. Na wyświetlaczu pojawi się ikona , symbol „OFF” oraz migająca wartość symbolizująca temperaturę wyłączenia.
3. Ustaw żądaną temperaturę wyłączenia za pomocą przycisków  lub .
4. Aby potwierdzić wciśnij .



Ustawienia dni









5. Na wyświetlaczu zacznie migać symbol „ALL”. Wciśnij przycisk  lub  aby wybrać jedną z trzech dostępnych opcji wprowadzania (**ALL**, **SA:SU**, **1, 2, 3, 4, 5, 6, 7**).
6. Aby potwierdzić wciśnij .

Symbole **SA:SU** oznaczają odpowiednio sobotę i niedzielę. Poszczególne cyfry odpowiadają dniom tygodnia (np. 1 - poniedziałek, 2 - wtorek, 3 - środa, 4 - czwartek, 5 - piątek, 6 - sobota, 7 - niedziela).











Ustawienia czasu włączania (Program 1)

Wybrano opcję „ALL”

7. Na wyświetlaczu pojawi się ikona , **1, „ON”**, następnie przez chwilę zostanie wyświetlony symbol „ALL”. W dalszej kolejności zacznie migać pole godziny.
8. Ustaw godzinę za pomocą przycisków  i .
9. Aby potwierdzić wciśnij . Na wyświetlaczu pojawi się ikona , **1, „ON”**, następnie przez chwilę ponownie zostanie wyświetlony symbol „ALL”. W dalszej kolejności zacznie migać pole minut.
10. Ustaw minuty za pomocą przycisków  i .
11. Aby potwierdzić wciśnij .



Ustawienia czasu wyłączenia (Program 1)

12. Na wyświetlaczu pojawi się ikona , 1, „OFF”, następnie przez chwilę zostanie wyświetlony symbol „ALL”. W dalszej kolejności zacznie migać pole godziny.
13. Ustaw godzinę za pomocą przycisków  i .
14. Aby potwierdzić wciśnij . Na wyświetlaczu pojawi się ikona , 1, „OFF”, następnie przez chwilę ponownie zostanie wyświetlony symbol „ALL”.
W dalszej kolejności zacznie migać pole minut.
15. Ustaw minuty za pomocą przycisków  i .
16. Aby potwierdzić wciśnij .



Informacja:

- W dalszej kolejności użytkownik może wprowadzić ustawienia czasu włączenia i wyłączenia dla Programu 2. Jeżeli tego nie zrobi Program 2 pozostanie nieaktywny.
- Ustawienia temperatury włączenia i wyłączenia dla Programów 1 i 2 są takie same dla wszystkich opcji (**ALL, SA:SU, 1, 2, 3, 4, 5, 6, 7**). Wprowadzenie nowych ustawień dla temperatury włączenia i/lub wyłączenia automatycznie ustawia zadane wartości jako domyślne.
- Wprowadzenie nowych ustawień dla czasu włączenia i wyłączenia dla Programów 1 i 2 spowoduje ustawienie nowych wartości jako domyślne. Aby przywrócić ustawienia fabryczne dla Programów 1 i 2, należy zresetować pilota poprzez wyjęcie baterii.

Opcja pomocnicza

Opcja ta dostępna jest jedynie w przypadku wkładów gazowych posiadających więcej niż jeden palnik.

W przypadku serii LEO 100 i LEO 200 funkcja pozostaje nieaktywna.



Tryb Eco

Włączanie:

Wciśnij przycisk . Na wyświetlaczu pojawi się ikona .

Wyłączanie:

Wciśnij przycisk . Ikona  zniknie z wyświetlacza.



WYMIANA BATERII

Zużyte baterie znajdujące się w odbiorniku, pilocie, bądź module zasilającym mogą ulec przegrzaniu, rozlaniu, a nawet eksplozji. Nie należy instalować w urządzeniu baterii, które były narażone na działanie słońca, wilgoci, wysokiej temperatury, czy wstrząsów. Należy instalować jedynie baterii tego samego typu i tego samego producenta. Nie należy instalować baterii nowych wraz ze zużytymi. Pilot zasilany jest dwoma bateriami typu AAA. Odbiornik B6R-R8U i opcjonalny moduł zasilania G60-ZB90 zasilany jest czterema bateriami 1,5V typu AA. Żywotność baterii pilota i odbiornika szacowana jest na około 1 sezon grzewczy. Producent urządzenia zaleca stosowanie baterii alkalicznych ze względu na mniejsze ryzyko związane z ich rozszczelnieniem. Dopuszczalne jest także stosowanie akumulatorów. Przy demontażu baterii nie należy stosować narzędzi, które mogą spowodować zwarcie. Wymiana baterii za pomocą obiektów przewodzących prąd może trwale uszkodzić elektroniczne elementy pilota oraz odbiornika.

Wymiana baterii w pilocie:

- Usunąć pokrywę znajdującą się na tylnej ścianie pilota.
- Delikatnie wyjąć zużyte baterię typu AAA z pilota.
- Zainstalować nowe baterie typu AAA zwracając uwagę na oznaczenie biegunów (+/-) .
- Założyć ponownie pokrywę na tylną ściankę pilota

Wymiana baterii w odbiorniku/module zasilającym:

- Otworzyć drzwiczki szafki rozdzielczej.
- Ostrożnie wyjąć odbiornik B6R-R8U /moduł zasilający G60-ZB90.
- Usunąć pokrywę.
- Usunąć cztery zużyte baterie typu AA i zainstalować nowe zwracając uwagę na oznaczenia biegunów (+/-) na obudowie odbiornika/modułu zasilającego.
- Założyć ponownie pokrywę na obudowę odbiornika/modułu zasilającego.

UWAGA!!!

Wymiany baterii w odbiorniku/module zasilającym można dokonać jedynie na wychłodzonym kominku przy odciętym dopływie gazu.

UWAGA!!!

Baterie zaliczana są do niebezpiecznych odpadów chemicznych, dlatego po ich wykorzystaniu, nie należy ich wyrzucać wraz z innymi odpadami z gospodarstwa domowego.

STEROWANIE RĘCZNE

Użytkownik wybierając opcję ze sterowaniem ręcznym otrzymuje urządzenie wyposażone w sterownik GV32. Przed rozpoczęciem obsługi modułu sterującego zapoznaj się z niniejszą instrukcją. Postępowanie wbrew instrukcji lub niezgodnie z instrukcją może doprowadzić do uszkodzenia elementów systemu sterowania gazem lub samego urządzenia, a także spowodować pożar, uszkodzenia mienia lub utraty zdrowia.

INSTRUKCJA OBSŁUGI MODUŁU STEROWANIA RĘCZNEGO

Rozpalanie urządzenia powinno przebiegać według poniższych instrukcji. System kontroli gazu GV32 został zaprojektowany tak aby całkowicie wyeliminować konieczność jego konserwacji oraz jakiegokolwiek regulacji. Pokręta są niedemontowalne. Ich demontaż skutkuje uszkodzeniem urządzenia. Nigdy nie próbuj otwierać lub naruszać w jakikolwiek sposób zaworu lub innych jego elementów konstrukcyjnych.

Rozpalanie urządzenia:

1. Przekręć lekko pokrętko „ON/OFF Knob A” przeciwnie do ruchu wskazówek zegara w kierunku pozycji **IGNITION (ZAPŁON)** aż do jego zatrzymania. Następnie wciśnij pokrętko i przytrzymaj przez 5

- sekund (gaz dopłyne wyłącznie do palnika kontrolnego).
2. W dalszym ciągu przytrzymaj wciśnięte pokrętło i jednocześnie przekręcaj je dalej w kierunku pozycji **PILOT** (aktywuje to piezozapalacz palnika kontrolnego). Przytrzymaj wciśnięte pokrętło w tej pozycji przez kolejne 10 sekund aż do momentu zapłonu palnika kontrolnego (jeśli pilot nie zapali się, powtórz procedurę niezwłocznie z jednocześnie wciśniętym pokrętle).
 3. Po zapłonie palnika kontrolnego, zwolnij pokrętło i przekręć je przeciwnie do ruchu wskazówek zegara dalej aż do pozycji **ON** (uruchomi to przepływ gazu również do palnika głównego).

Wyłączenie urządzenia:

1. Przekręć pokrętło „**ON/OFF Knob A**” zgodnie z kierunkiem ruchu wskazówek zegara aż do zatrzymania się w pozycji **PILOT**.
2. Wciśnij lekko pokrętło i kontynuuj przekręcanie go zgodnie z kierunkiem ruchu wskazówek zegara od pozycji **PILOT** do pozycji **OFF**.

Ponowna procedura rozpalenia palnika kontrolnego może zostać powtórzona w momencie dostatecznego wychłodzenia termopary palnika kontrolnego (okres do jej wychłodzenia może być różny w zależności od typu użytej termopary). Po całkowitym wyłączeniu urządzenia, ponowne rozpalenie jest możliwe po ok. 1 minucie (czas potrzebny na wychłodzenie termopary).

Regulacja płomienia / przepływu gazu:

Regulacja płomienia odbywa się za pomocą pokrętła „**Temperature Knob B**”.

W celu regulacji płomienia i mocy urządzenia należy ręcznie przekręcić **Temperature Knob B** w kierunku przeciwnym do ruchu wskazówek zegara (zwiększanie płomienia) lub zgodnie z kierunkiem ruchu wskazówek zegara (zmniejszenie płomienia). Aby całkowicie zamknąć dopływ gazu do palnika głównego, **ON/OFF Knob A** musi być przekręcone do pozycji **PILOT**.

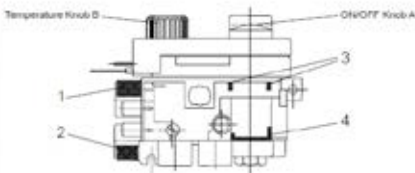

Rys. 10. Schemat sterownika GV32

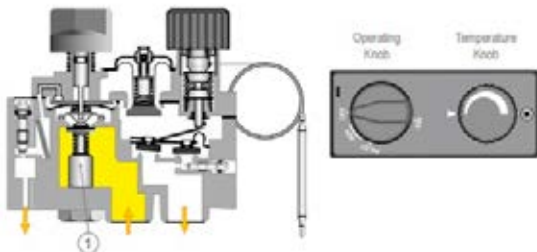

OFF – wyłączenie

Pokrętko ON/OFF Knob jest w pozycji zamkniętej.

Zawór termoelektryczny palnika kontrolnego jest zamknięty (**poz 1.**)

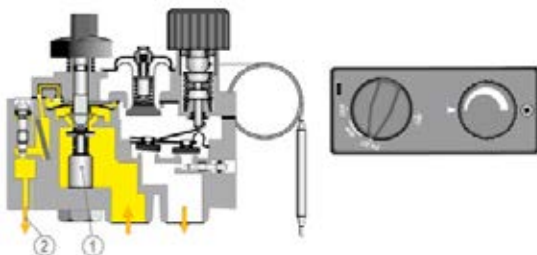

Rozpalanie

Pokrętko ON/OFF Knob jest w pozycji PILOT i jest wciśnięte.

Zawór termoelektryczny jest otwarty (**poz 1.**), następuje dopływ gazu do palnika kontrolnego. (**poz 2.**)

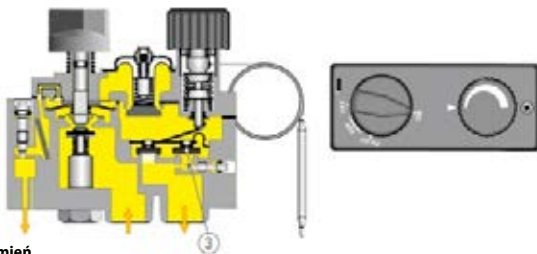

Niski płomień

Pokrętko ON/OFF jest w pozycji ON.

Pokrętko regulacji płomienia Temperature Knob jest przykręcone zgodnie z kierunkiem ruchu wskazówek zegara. Gaz przepływa przez zawór ON/OFF. (**poz. 3**)

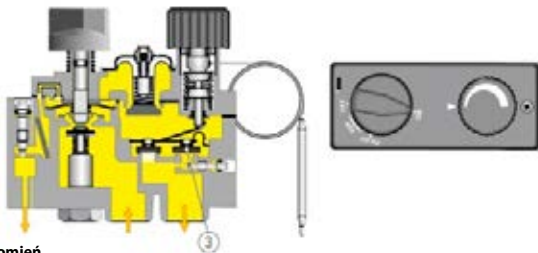

Wysoki płomień

Pokrętko ON/OFF jest w pozycji ON.

Pokrętko regulacji płomienia Temperature Knob jest przykręcone w kierunku przeciwnym do ruchu wskazówek zegara. Gaz przepływa przez zawór niskiego płomienia ON/OFF (**poz. 3**) oraz zawór modulacji wysokiego płomienia (**poz. 4**).

Rys. 11. Schemat poglądowy uruchamiania urządzenia i regulacji płomienia.

KONSERWACJA

UWAGA!!!

Wszelkie prace konserwacyjne powinny być przeprowadzane na wychłodzonym urządzeniu przy odciętych dopływie gazu i odłączonym zasilaniu.

UWAGA!!!

Konserwacji ogrzewacza może dokonać jedynie wykwalifikowany serwisant.

- Urządzenie należy poddawać okresowym przeglądom minimum raz w miesiącu lub przy każdej wymianie butli.
- Czyszczenie powinno mieć miejsce regularnie lub w miarę pojawiania się kurzu lub brudu na urządzeniu.
- Szyby posiadające pęknięcia i rysy powinny być niezwłocznie wymieniane na nowe.
- Zabrania się wprowadzania jakichkolwiek zmian w konstrukcji urządzenia.
- Ogrzewacza nie należy czyścić przy użyciu środków o działaniu żrącym.
- W przypadku wymiany poszczególnych elementów, należy używać tylko oryginalnych części dostępnych u producenta.

Lista czynności kontrolnych:

Lp.	Zakres	Czynności
1	Kontrola ogólna	<p>Przeprowadź procedurę rozpalania w ogrzewaczu.</p> <p>Sprawdź poprawność działania wszystkich systemów zabezpieczających.</p> <p>Sprawdź, czy płomień palnika głównego pali się stabilnie. Sprawdź, czy główny palnik pali się równomiernie.</p> <p>Sprawdź, czy baterie w odbiorniku i pilocie nie wymagają wymiany (Tylko system automatycznego sterowania gazem).</p> <p>Sprawdź poprawność działania wszystkich trybów w pilota (Tylko system automatycznego sterowania gazem).</p>
2	Kontrola szyby	<p>Sprawdź, czy szyba nie posiada pęknięć.</p> <p>Sprawdź stopień zabrudzenia szyby. W razie konieczności wyczyść szybę.</p>
3	Kontrola systemu sterowania gazem	<p>Sprawdź szczelność połączeń gazowych.</p> <p>Sprawdź, czy wentylacja komory butli nie jest zablokowana.</p> <p>Sprawdź, czy przewody łączące sterownik z odbiornikiem nie są uszkodzone.</p> <p>Sprawdź, czy elementy systemu sterowania gazem nie są narażone na działanie wysokiej temperatury.</p> <p>Sprawdź, czy komora wewnętrzna i elementy w niej zainstalowane nie są narażone na działanie wilgoci. Sprawdź czy przewody połączeniowe nie noszą śladów korozji.</p>
4	Kontrola komory spalania	<p>Sprawdź, czy palnik kontrolny nie jest przysłonięty przez elementy dekoracyjne.</p> <p>Sprawdź, czy termopara jest w zasięgu płomienia kontrolnego.</p> <p>Sprawdź, czy komora spalania nie wymaga czyszczenia.</p> <p>Sprawdź, czy wszystkie otwory doprowadzające powietrze do komory spalania są drożne. W razie konieczności udroźnij otwory.</p> <p>Sprawdź, czy komora spalania nie nosi śladów korozji. Wrazie potrzeby usuń korozję i pokryj ubytki nową warstwą farby kominkowej.</p> <p>Sprawdź czy główny palnik zapala się płynnie.</p>
5	Kontrola urządzeń sterującego	<p>Sprawdź, czy antena odbiornika nie jest uszkodzona (Tylko system automatycznego sterowania gazem).</p>

5	Kontrola urządzeń sterującego	<p>Sprawdź, czy w obwodach nie występują przebicia (Tylko system automatycznego sterowania gazem).</p> <p>Sprawdź, czy elementy systemu sterującego nie są narażone na przegrzanie.</p>
6	Elementy dekoracyjne	<p>Sprawdź, czy elementy dekoracyjne nie wymagają czyszczenia.</p> <p>Sprawdź, czy elementy dekoracyjne nie stykają się z szybą.</p> <p>Sprawdź, czy elementy dekoracyjne nie zasłaniają otworów dopowietrzających palenisko.</p> <p>Sprawdź, czy elementy dekoracyjne nie uległy uszkodzeniu.</p>

OCHRONA ŚRODOWISKA

- Wszelkie elementy opakowania, w których dostarczono ogrzewacz gazowy powinny zostać zutyli-zowane w odpowiedni dla ich rodzaju sposób.
- Ze względu na zawartość metali ciężkich baterie zaliczana są do niebezpiecznych odpadów che-micznych, dlatego po ich wykorzystaniu, należy je wrzucić do specjalnych pojemników na odpady niebezpieczne.
- Jeżeli eksploatacja urządzenia dobiegła końca, należy poddać je utylizacji. Użytkownik zobowią-zany jest przekazać kominek do odpowiedniej instytucji zajmującej się recyklingiem tego typu urządzeń.



CAUTION



A HOT GLASS MAY CAUSE BURNS

**DO NOT TOUCH THE GLASSES
BEFORE THEY COOL DOWN**

**NEVER LEAVE CHILDREN AND OTHER PERSONS WHO MIGHT
BE UNAWARE OF THE RISK IN THE VICINITY OF THE WORKING
DEVICE.**

CAUTION!

THE DEVICE IS HOT DURING OPERATION!

AS A RESULT OF CONTACT WITH HOT SURFACES OF THE DEVICE, BURNS MAY OCCUR. CHILDREN, ELDERLY PERSONS (OR OTHER PERSONS WHO NEED CARE), ANIMALS, CLOTHING, FLAMMABLE FURNITURE, ANY FUEL OR OTHER FLAMMABLE MATERIALS SHOULD NOT BE IN THE VICINITY OF THE DEVICE.

REMEMBER TO TAKE PROPER CARE OF THE MAINTENANCE OF THE DEVICE IN ACCORDANCE WITH THE RECOMMENDATIONS OF THIS MANUAL!

Read the whole manual and share it with every possible user of the device before using the device.

Any modifications to this device are strictly forbidden. Never attempt to tamper with the device or any part of it. Any changes or modifications will void the warranty immediately and void any device certificates.

The device must only be installed and serviced only by a qualified installer.

Thank you for purchasing PATIO garden gas heater. This device has been designed for your safety and comfort. We are confident you will be satisfied with your choice thanks to the commitment we have put into the design and production of this device. Please read this manual thoroughly before installation and use. If you have any questions or concerns, please contact our technical department. Any additional information is available online at www.kratki.pl.

Kratki.pl Marek Bal is a well-known manufacturer of heating equipment in both Poland and Europe. Our products are manufactured based on strict standards. Each garden heater manufactured by the

factory is subjected to quality control during which it undergoes rigorous safety tests. The use of the highest quality materials for our production ensures smooth and reliable operation of the device by end users. This manual contains all of the information necessary for proper installations, operation and maintenance of the PATIO free-standing gas garden heater.

The gas-fired PATIO garden heater is an open device, without an exhaust system, designed to heat open and/or ventilated spaces. Very low emission factors guarantee safety even when used in small, ventilated and covered spaces. The heater meets strict requirements of European directives on safety and the environment. The device has been designed and tested in accordance with the EN 14543 Requirements for C3-C4 condensing hydrocarbon gases burning devices - Umbrella Terrace Heaters - Infra-red emitters without flue pipe used outdoors or in well ventilated spaces. Please read this manual thoroughly before its installation and use. The information contained in this manual will allow for trouble-free operation of the device. The manual should be retained for the entire life of the unit.

The PATIO garden gas heater has been designed to be supplied with propane or a mixture of propane butane gas. This device is available in several versions depending on the control options, glazing type and colour preferences. Regardless of the version, the PATIO heater is equipped with a fully secure, advanced gas control system in two variants - manually controlled or controlled by a remote control.

DIMENSIONS OF THE DEVICE

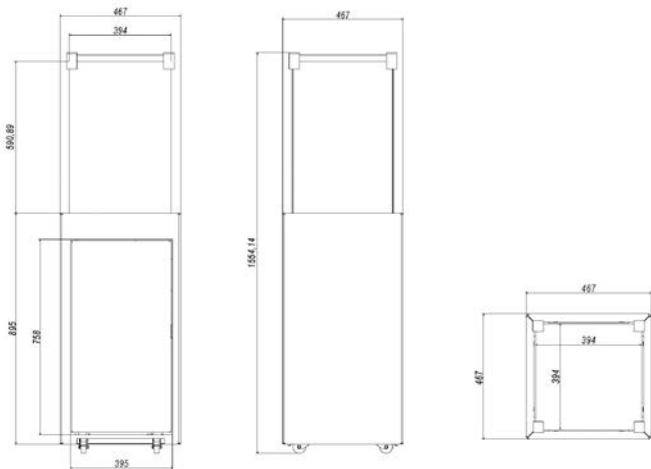

Fig. 1. Dimensional drawing of the PATIO heater

TECHNICAL SPECIFICATIONS

Parameter	Unit	Manual Control	Remote-controlled
Nominal (maximum) thermal load, according to Hs	kW	8,2	8,2
Minimum thermal load, according to Hs	kW	4,9	4,0
Ventilation system	-	Free-standing, uncovered	Free-standing, uncovered
Controlling	-	Manual	Automatic/remote
Material	-	Steel	Steel
Height	mm	1550	1550
Width		467	467
Depth		467	467

Manufacturer data:
Contact details:

Kratki.pl Marek Bal
Kratki.pl Marek Bal
ul. Gombrowicza 4, 26-660 Wsola, Polska
tel. +48 48 384 44 88
fax +48 48 384 44 88
www.kratki.com

European standard

EN 14543 + A1

INSTALLATION

Your device has been designed to work with gas and pressure type according to the information table below. Do not use other types of gas or gases with different pressures than those listed below!

Controlling	Category	Pressure / Gas	Countries of destination
GV60 automatic control <input type="checkbox"/>	I3B/P <input type="checkbox"/>	30 mbar, G30 <input type="checkbox"/>	BE, CY, CZ, DK, EE, ES, FR, GB, GR, HU, IE, IT, LT, NL, NO, PT, RO, SE, SI, SK,
		37 mbar, G30 <input type="checkbox"/>	PL
		50 mbar, G30 <input type="checkbox"/>	AT, CH, DE, FR, SK
GV32 manual control <input type="checkbox"/>	I3P <input type="checkbox"/>	30 mbar, G31 <input type="checkbox"/>	FI, NL, RO
		37 mbar, G31 <input type="checkbox"/>	BE, CH, CY, CZ, ES, FR, GB, GR, IE, IT, LT, HR, NL, PL, PT, SI, SK
		50 mbar, G31 <input type="checkbox"/>	AT, CH, DE, NL
	I3+ <input type="checkbox"/>	30 mbar, G30 <input type="checkbox"/>	BE, CY, CZ, DK, EE, ES, FR, GB, GR, HU, IE, IT, LT, NL, NO, PT, RO, SE, SI, SK
		37 mbar, G31 <input type="checkbox"/>	BE, CH, CY, CZ, ES, FR, GB, GR, IE, IT, LT, HR, NL, PL, PT, SI, SK

THIS HEATER MUST BE INSTALLED AND/OR SERVICED BY A QUALIFIED SPECIALIST. DO NOT TAKE ANY ATTEMPT TO MODIFY THE STRUCTURE OF THE DEVICE OR ITS COMPONENTS. ANY MODIFICATION CAUSE IMMEDIATE LOSS OF WARRANTIES AND CERTIFICATES.

NOTE: IGNORING THE RECOMMENDATIONS INCLUDED IN THIS MANUAL IN RESPECT OF INSTALLATION AND OPERATION OR IGNORING THE RECOMMENDATIONS CONCERNING PERMITTED PARTS AND ACCESSORIES FOR THIS DEVICE MAY CAUSE SERIOUS INJURY OR DAMAGE TO PROPERTY.

THIS DEVICE HAS BEEN DESIGNED IN ACCORDANCE WITH THE RESTRICTIVE SAFETY STANDARDS REQUIREMENTS AND HAS BEEN TESTED AND CERTIFIED BY A NOTIFICATION BODY ACCORDING TO PN-EN 14543.

GENERAL INFORMATION

IMPORTANT: KEEP THIS MANUAL!

It is important to periodically check the correct functioning and integrity of the gas control system components, as well as the structure components and glazing for any damage. It is very important that the gas control system remains intact and free from any damage. Only qualified service technicians can service this device. Failure to follow these rules can result in serious health loss or even death and property damage.

Installation and use must be in accordance with the applicable national construction law. Your authorized dealer can help you determine what safety precautions to take during installation or use. In some cases, it may be necessary to obtain a permit for the installation or operation of such a device. Always consult an authorized reseller or building inspector to determine what regulations apply to the use and/or installation of your device in your area. In the absence of regulations governing installation and use, the manual and the fire safety code must be followed strictly.

Do not switch on the device if any of its components have been previously dismantled, damaged or destroyed. Before re-use, replace the missing or damaged part with the original replacement specified by the manufacturer.

If the device has been flooded, especially the gas control system or the burner, turn off the device and consult the service department or a qualified technician to verify that reuse will require replacement of any of the system components.

SAFETY INFORMATION

Only for outdoor use or use in well ventilated areas! Well ventilated space must have 25% of its area exposed. This surface is determined based on the sum of the wall surface areas of a given usable space.

Due to the possibility of high temperatures occurring, especially on glass panes, all flammable materials should be located at a safe distance from the device. Children, the elderly and other persons unaware of the risk, should be advised and warned of the possibility of high temperatures of the device during its operation and immediately after its operation has been finished, and should avoid contact with the device to prevent burns and ignition of clothing.

Use only the type of gas and type of gas cylinder specified by the manufacturer. In case of strong, tempestuous wind, protect the device from overturning.

Small children, infants, disabled persons and other persons requiring special attention present in the device area should be subject to special supervision. These persons may be particularly exposed to accidental contact with the device. If necessary, consider using protective barriers to limit access to the device.

NEVER COVER THE VENTILATION HOLES OF THE CYLINDER ROOM!

Do not touch or lean on any components, especially the glasses. NOTE: The glasses in the device cannot be replaced by any other glasses than those supplied by or recommended by the manufacturer.

Under no circumstances can you use solid fuels (wood, paper, coal, etc.) in this device. **IT IS STRICTLY FORBIDDEN** to use any liquid fuel or other flammable materials to start the operation of the device!

To avoid accidents, it is not advisable to allow unauthorized use of the device. For safety reasons, always use gloves and goggles for maintenance work.

CAUTION!

- Disconnect the gas supply to the device before replacing the battery, the controller, or the receiver.
- Always make sure the gas supply is cut off before checking, servicing, or cleaning the device.

ELEMENTS OF THE SET - FIRST UNPACKING OF THE PURCHASED HEATER

If any damage or deficiencies are noted during the inspection of the package, contact your authorized reseller.

Please make sure that none of the components have been damaged during transportation. The inspection should take place in the presence of the supplier. The purchased heater should include a complete gas cylinder connection set.

FOR OPTION WITH REMOTE CONTROL:

- MERTIK MAXITROL B6R-R8U receiver and complete remote control system equipped with a MERTIK MAXITROL GV60M1 controller and a remote control.
- Installation and operating manuals.
- Steel body with wheels and stabilizing feet.
- 0.6 m hose with reducer and anti-tilt safety valve.

FOR OPTION WITH MANUAL CONTROL:

- Complete and ready-to-use burner with full gas control system equipped with the MERTIK MAXITROL GV32 controller.
- Installation and operating manuals.
- Steel body with wheels and stabilizing feet.
- 0.6 m hose with reducer and anti-tilt safety valve.

The PATIO gas garden heater is designed for your comfort; therefore there are two control options: manual control and wireless remote control. The device is equipped with a modern gas control system to prevent uncontrolled gas leaks.

INSTALLATION - INTRODUCTION

The connection of the heater to the LPG cylinder and its regulation and leak tightness testing should only be carried out by authorized gas appliance installers or authorized service technicians in accordance with the applicable regulations; the above should be confirmed on the product warranty card. Lack of such confirmation voids the warranty!

INSTALLATION OF THE EQUIPMENT AND STORAGE OF THE CYLINDER SHOULD BE COMPATIBLE WITH THE APPLICABLE LAW REGULATIONS.

The device has an open combustion chamber without the option of connecting it to a flue duct. The PATIO heater is sold with a pre-installed gas control system, but before using it for the first time it is advisable to check the tightness of the system for possible leakage occurred in transport. All instructions for proper connection of the system, installation of walls, doors and glazing can be found below.

REMARKS ON THE TRANSPORT OF THE DEVICE:

This device is equipped with wheels for its easy transport. Before moving the heater, make sure all the wheel brakes are unlocked, the gas supply is cut off and the door is closed. If the unevenness or slope of the surface is significant, remove the gas cylinder before moving the heater for your own safety and transport the cylinder separately. Transporting the device while it is in operation is strictly forbidden. Once the heater is located in the desired position, lock the brakes on at least two of its wheels.

RULES FOR INSTALLATION

Installation should be carried out in accordance with national or regional law. In the absence of such regulations, the rules in this manual and the fire safety codes must be followed.

This device has been tested for quality and safety and certified by a notified body.

CAUTION!

The heater is designed to work with an 11-kilo gas cylinder designed to store a mixture of propane-butane gas. Flexible connecting pipe should be used for LPG! The device is sold with complete automation and cables connecting the main and the control burners to the controller. Do not use replacement parts other than those installed or supplied by the manufacturer.

CHOOSING THE LOCATION OF THE PATIO GARDEN HEATER

The PATIO gas garden heater is a mobile device that can be moved to any selected location. However, there are certain restrictions that must be strictly applied. The device should be kept away from flammable materials due to high temperatures on its external surfaces, especially glasses; due to open combustion chamber without the possibility of connecting to flue gas ducts the device should be used in open spaces or in well ventilated rooms. IT IS ABSOLUTELY PROHIBITED to place the device in other than vertical position.

Tips for correct and safe installation:

- Connect the reducer to the liquid gas cylinder so that the tilting valve is in upright position. Connecting it in another way can block the gas supply to the device. Use the appropriate tools to carry out these activities. Tightening the reducer by hand only is insufficient and may result in gas leakage. Replacement and/or connection of the cylinder should take place in well ventilated areas.
- Before connecting the reducer remember to ensure that the rubber gaskets are in place and are not damaged. If this is not the case, the device cannot be used until the gasket is replaced.
- Keep in mind that the gas cylinder should always be in upright position and that the connecting cable between the cylinder and the burner should run in the manner so as not to come in contact with sharp objects or edges or the hot parts of the burner.
- Check the correct operation and tightness of the installed gas control system as well as the entire gas system of the device. For this purpose you can use soapy water or a dedicated spray to detect gas leaks. To check the tightness, cover with soapy water or atomizer all the connections (cylinder-reducer, reducer-tilt valve, tilt valve - gas hose, gas hose - controller gas unit, gas unit - copper conductors

of the magneto and the main burner, main burner nozzle - copper conductor) between the cylinder and the control and the ones located behind the gas unit, and then fire the device so that the gas also fills the section from the gas unit to the burner nozzles. If bubbles appear on the connections, this will indicate that there is a leak in the area.

- Remove the glass according to the instructions on page 18, place the decorative elements on the burner evenly according to the image (fig. 7) and then reinstall.

UWAGA: Bezpieczne odległości od materiałów łatwopalnych, które należy zachować zgodnie ze wskazaniami niniejszej instrukcji zostały ustalone na podstawie testów bezpieczeństwa. Materiałami łatwopalnymi możemy nazwać wszystko co może się zapalić, a więc papier, drewno, wszelkiego rodzaju paliwa, plastik, odzież itp. Wyznaczona przestrzeń nie jest ograniczona przez materiały niepalne, ale dotyczy też materiałów łatwopalnych znajdujących się bezpośrednio za przedmiotami niepalnymi, narażonymi na kontakt z urządzeniem.

Jeśli nie jesteś pewny co do charakteru palności jakiegokolwiek materiału w obrębie urządzenia, skonsultuj się z przedstawicielami straży pożarnej.

Pamiętaj, że materiały ognioodporne uważa się za palne pomimo swojej ognioodporności. Mogą być trudne w podpaleniu, ale również się palą.

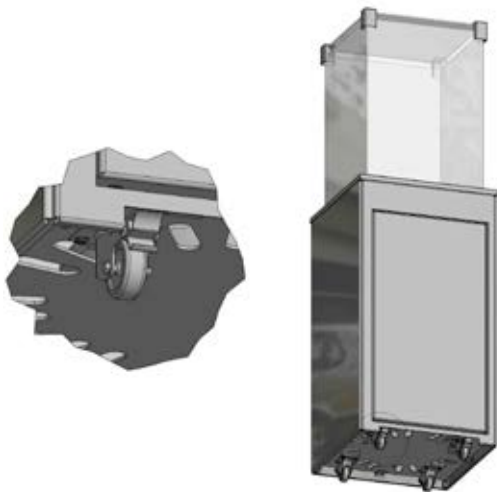

Fig. 2. Wheels with brakes to facilitate movement and secure positioning.

For safety reasons, after setting the heater at the desired target location and locking the brakes, the tilt safety brackets must absolutely be lowered and locked.

CAUTION!

IT IS ABSOLUTELY PROHIBITED TO USE THE HEATER ON OPEN SPACE DURING ATMOSPHERIC PRECIPITATION.

STORAGE OF THE HEATER OUTDOORS IS ALLOWED ONLY IF THE HEATER IS COVERED WITH A DEDICATED RAIN PROTECTING COVER.

IN OTHER CASE, THE HEATER SHOULD BE PLACED IN A LOCATION WHICH IS PROTECTED AGAINST FLOODING AND INFLUENCE OF LOW TEMPERATURES.

WHEN NOT OPERATING, THE DEVICE MUST ABSOLUTELY BE CUT OFF FROM GAS SUPPLY. (GAS VALVE IN THE CLOSED POSITION), ALL BRAKES SHOULD BE LOCKED, AND THE DEVICE PROTECTED AGAINST FALL. IF THERE IS NO POSSIBILITY TO PROTECT THE DEVICE AGAINST FALL FOR THE TIME WHEN THE DEVICE IS NOT SUPERVISED THE GAS CYLINDER IS TO BE DISCONNECTED AND MOVED TO A SAFE PLACE.

REQUIREMENTS REGARDING SPACE AROUND THE HEATER FREE FROM FLAMMABLE MATERIALS

The PATIO garden gas heater has been tested and approved for heating open or well ventilated areas, subject to keeping safe distance from flammable materials, as shown in the diagrams below.

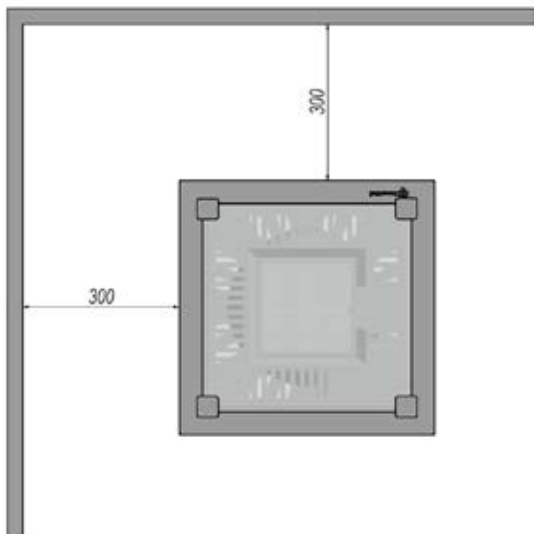

Fig. 3. Minimum distance free from flammable materials

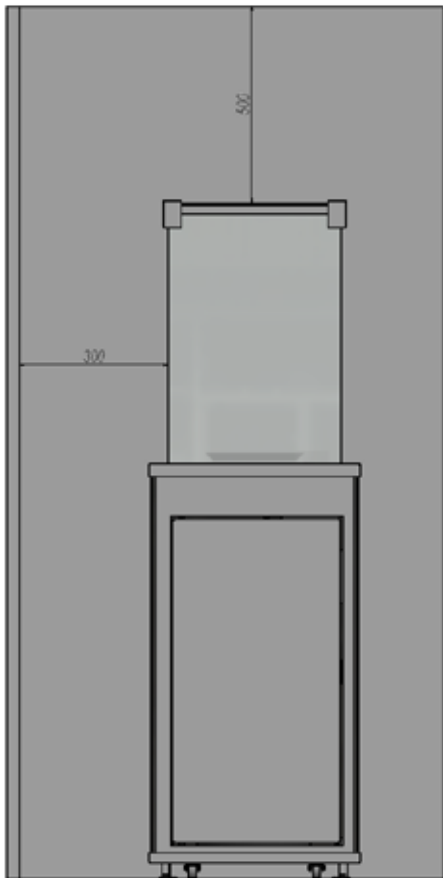

Fig. 4. Minimum distance free from flammable materials

The space indicated above is the minimum free space to be from flammable materials unless otherwise noted. Failure to keep the above-indicated distances may result in fire.

LOCATION OF ORNAMENTAL STONES ON THE BURNER

Proper installation of the ornamental stones on the PATIO heater.



Fig. 5. Correct placement of the ornamental stones on the burner.

The manufacturer recommends the use of ornamental elements from the company offer. The Marek Bal Kratki.pl company is not responsible for damage caused by the use of ornamental elements other than recommended.

If ornamental elements have not been installed before the first installation, the side walls and glass of the unit should be removed for installation as shown below:

REMOVAL AND REPLACING GLASSES/WALLS:

Before proceeding to disassemble the walls and glasses of the device, make sure the appliance is turned off and cooled, and the gas supply is closed! The period needed to cool the hottest parts of the device is approximately 60 minutes. Do not touch the glass or the top of the housing before the hour has passed since turning off the device.

Step 1. Remove the screws securing the side walls to the base and remove the door by lifting it slightly upwards and then tilting apart.

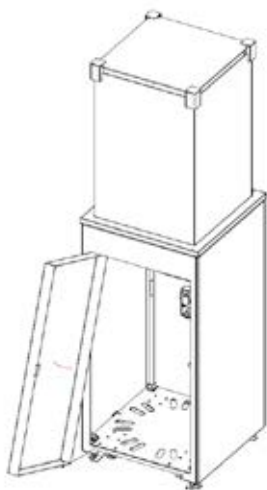

Step 2. Remove the glass cover with the clips, and then remove the side wall covers.

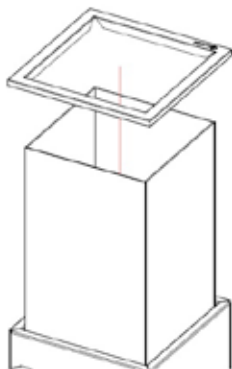
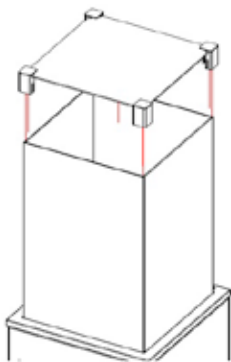

Step 3. Tilt the side walls slightly from each other and then lift them upwards, removing them from the mounting holes.

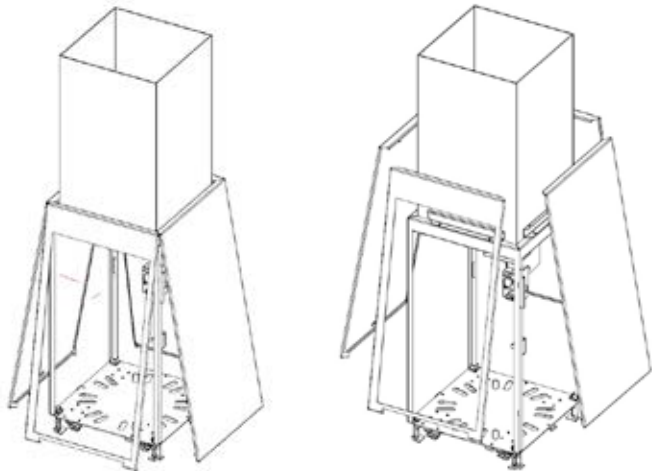

Step 4 Loosen the screws of the glass pressure strips and remove the glass.

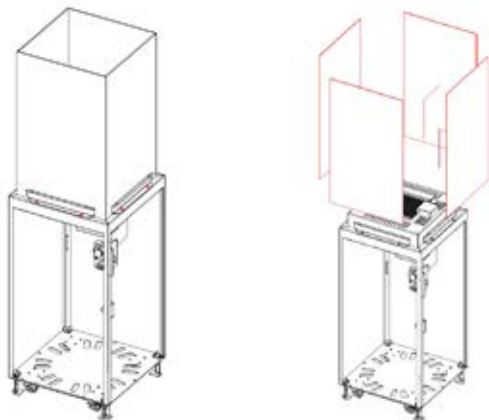

START-UP

Before using the device for the first time, make sure that all the connections to the individual system components have been made in accordance with the instructions in the manual. Incorrect connection of the gas control system can result in its damage.

For the first few starts, a specific smell can be detected, lasting up to several hours after use. This phenomenon is related to the burning of paint. Animals may be particularly susceptible to the odours generated during the paint burning. To speed up this process, it is recommended to warm up the device to a maximum flame size for several hours.

INSTALLING THE GAS CONTROL SYSTEM

CAUTION!!!

This device and the gas control system can only be installed on factory settings. In the model controlled by the remote control, do not install batteries in the receiver at this stage. Earlier connection to the power source may damage the electronics of the system.

CAUTION!!!

The components of the gas control system should be installed in accordance with the instructions in this manual.

Standard gas control system includes, depending on the option: the MertikMaxitrol GV32 or GV60 controller and the B6R-R8U receiver, in which the installed antenna enables wireless remote control. System components should be installed in their designated areas. Changing their location may expose the device to damage due to harmful temperatures or flooding.

The device can only work with the automation provided with the device. Connections of individual components of the system have been made in such a way as to prevent them from being connected improperly.

The remote control should not be more than 6-8 meters away from the device, in this instance, after several hours (3-4 hours), the device will shut down automatically.

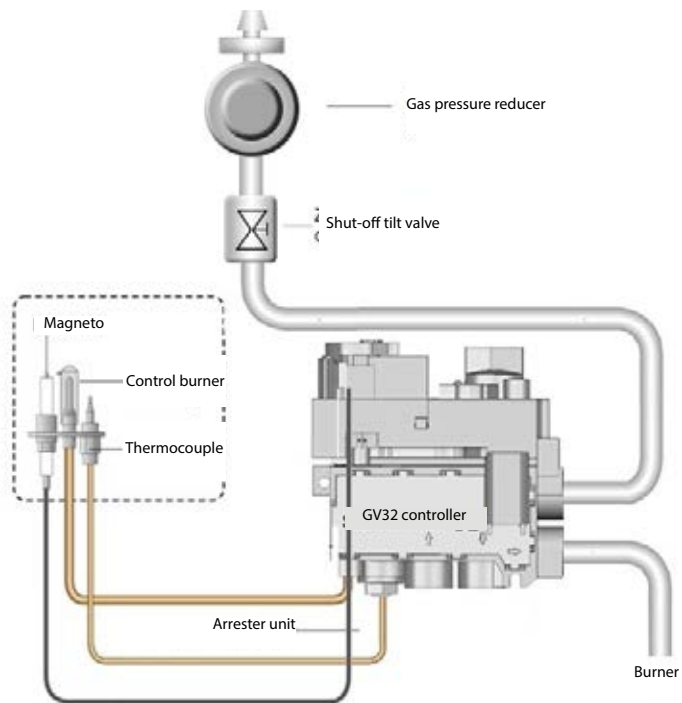

Fig. 6. Diagram of disconnecting the manual gas control system

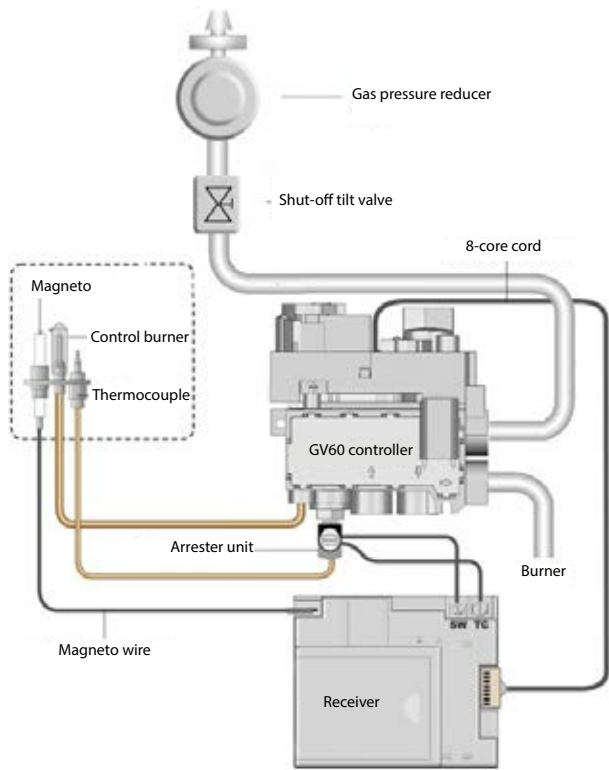

Fig. 7. Diagram of connecting the automatic gas control system

Connect the reducer to the cylinder making sure that the gaskets are in place (see the diagram above). If the gaskets are shrivelled or damaged or if any of them are missing, the device cannot be used until the gaskets are replaced. The valve must always remain/stay in a vertical position after each connection to the cylinder and throughout the lifetime of the device. Connecting the valve in a different position results in cutting off the gas supply to the device and thus shutting down the device.

CAUTION!!!

The anti-tilt valve is a safety device against overturning of the device, so that when the device overturns, the valve automatically cuts off the gas supply to the controller and this extinguishes the flame.

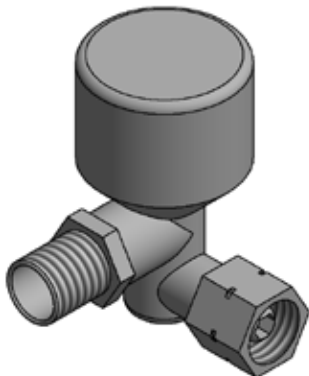

Fig. 8. Anti-tilt valve installed in the device.

CAUTION!!!

The connection to the gas source should only be made when the heater is off and the cylinder valve is closed.

CAUTION!!!

It is forbidden to use open fire during the process of installing or connecting the cylinder. Failure to comply with the above may result in fire, explosion and property damage, personal injury, or even death.

POWER SUPPLY CONNECTION

CAUTION! (Applies to automatic gas control system)

The connection of the power source should be carried out after all other components of the gas control system have been connected. Make sure all the elements of the gas control system are tight and connected so that they can function properly.

Patio heater models equipped with an automatic gas control system with remote control feature a B6R-R8U receiver that is powered by four 1.5V AA batteries. The remote control is powered with two 1.5 AAA batteries. The need to replace the remote battery is signalled by an indicator in the upper right corner of the screen, while short beeps appearing within 3 seconds after the firing process is started mean that the receiver battery needs to be replaced. Used batteries in the receiver may overheat, spill

or even explode. Never use batteries exposed to sun, moisture, high temperatures or vibrations. Only install batteries of the same type and by the same manufacturer. Never install new batteries with the used ones.

CAUTION!!!

The heater is designed to work with an 11-kg-LPG cylinder.

The device is sold with complete automation, anti-tilt valve, reducer and connecting cables. Do not use any other hose or any other system components than the ones installed or indicated by the manufacturer.

Before replacing the cylinder, make sure the device is not near any fire sources or other sources that may ignite.

It is essential to close the gas supply valve on the cylinder or the regulator after each use of the device.

If there is any gas leak, it is absolutely necessary to stop using the device if it is running and if it is off, do not start it. Then contact the service.

CAUTION!!!

It is recommended to periodically check the quality of all gas connections, including the flexible hose (at least once a month, or every time when replacing the cylinder). If cracks, damage or other marks of damage are visible, the components should be replaced with new ones of the same length and equal quality.

REMOTE CONTROL

The B6R-H9 remote control unit comes with the remote control option.

CAUTION!!!

The B6R-H9 remote control has a built-in temperature sensor used in the thermostat mode. The unit continuously measures the ambient temperature and compares it to the temperature set on the thermostat. Keep the device in a dark place to exclude measurement errors related to the direct sunlight.

PATIO free-standing garden heaters in option with the GV60 module are equipped with a gas control system allowing the user to remotely fire the device and have full control over it. To be able to operate the device with the remote control, make sure that the shut-off valve, installed on the gas supply pipe to the device, is open.

CAUTION!!!

The remote control should always be kept out of the reach of children and other persons who are unaware of the consequences of their actions.

CAUTION!!!

Never use tools to change the position of the knobs. Changes to the position of the knobs can only be made manually; otherwise the controller may be damaged. Contact a service technician if the knobs are locked.





The PATIO heater uses modern B6R-H9 remote controls set in accordance with the European standard to 868 MHz radio frequencies. The remote control does not require a new transmission code and is ready for use. When replacing the remote control, a pairing procedure is required. To pair the new remote with the heater, first press and hold the RESET button, located on the receiver housing, until you hear two characteristic signals, then release the button. This activity should be carried out using a thin, blunt element. Then, press and hold the remote control button  until you hear two short beeps which mean synchronizing the remote control with the receiver. One long signal indicates that the system components were paired not correctly.



Figure 9. „RESET“ button - receiver the glass

INFORMATION

To view the current version of the software used by the remote control, simultaneously press the  and . Simultaneous pressing the  button and the  button will display the remote control model.

Deactivating the remote control.

Install batteries. All available icons will appear on the display and will flash. During the flashing, press the appropriate icon for the function and hold it for 10 seconds. The icon appropriate for the selected button will flash until the end of the deactivation process. The remote control display shows the icon adequate for the selected function and two horizontal lines. If the function is deactivated two horizontal lines will appear on the display when pressing the button responsible for its selection. After replacing batteries, the settings will remain unchanged.

Activating the remote control.

Install batteries. All available icons will appear on the display and will flash. Press the appropriate icon for the function and hold it for 10 seconds. The icon appropriate for the selected button will flash until the end of the activation process. The remote control display shows the icon adequate for the selected function.

NOTE!!!

If, when you try to light it, the control flame goes out, wait for at least five minutes before trying again to light the fireplace.

NOTE!!!

If, after four attempts to light the fireplace, the control flame will not ignite, close the gas shut-off valve to the appliance and contact your service representative.

USER MANUAL OF THE 6-SYMBOL B6R-H9 CONTROL UNIT

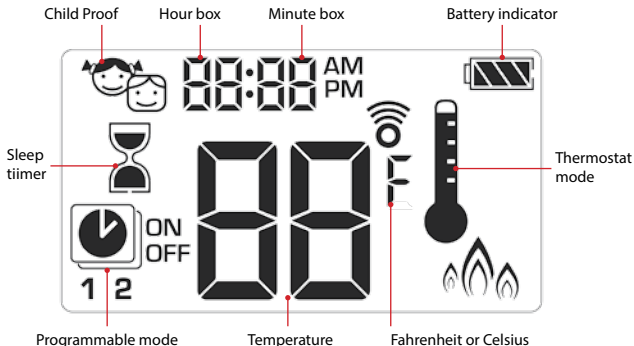

User manual of the 6-symbol B6R-H9 control unit

To change the temperature unit, simultaneously press the buttons. You can choose between Celsius and Fahrenheit degrees. Choosing °F will automatically set the clock in a 12-hour format, while the choice of °C sets the clock in a 24-hour format.



Ustawienia czasu

1. To be able to adjust the day of the week, press the button and the button.
2. Press or to select a number corresponding to the day of the week (1 - Monday, 2 - Tuesday 3 - Wednesday 4 - Thursday, 5 - Friday, 6 - Saturday, 7 - Sunday)
3. Simultaneously press the button and the button. Hours will flash.
4. Set the hour using the and buttons.
5. Simultaneously press the button and the button. Minutes will flash.
6. Set the minutes using the button and the button.
7. To confirm the setting, simultaneously press and or wait.



Child Proof

Enabling:

To activate the Child Proof function press the ☺ and ▼ buttons. The display shows the 🛡️ icon.

Disabling:

To deactivate the Child Proof function press the ☺ and ▼ buttons. The 🛡️ icon will disappear.



Manual mode

Lighting the fire in the fireplace with a single button (default setting)

- Press the ☺ button until you hear two short beeps. Starting the firing sequence is confirmed by the occurrence of a flashing icon on the display of the burner. Release the button.
- Kindling the control flame is confirmed by a single signal.
- After kindling the main burner, the remote control automatically switches to the manual mode.



Lighting a fire in the fireplace with two buttons

- Simultaneously press the ☺ button and the ▲ button until you hear two short beeps. Starting the firing sequence is confirmed by the occurrence of a flashing icon on the display of the burner. Release the button.
- Kindling the control flame is confirmed by a single signal.
- After kindling the main burner, the remote control automatically switches to the manual mode.



Information:

To change the kindling method, immediately after you install the batteries in the remote control, hold the ☺ button for 10 seconds. The remote control display shows „ON“ and a flashing digit corresponding to the current settings.

- 1 – Lighting a fire by pressing ☺.
- 2 – Lighting a fire by pressing the ☺ and the ▲ buttons.

End of the procedure of changing the method of lightening a fire is confirmed with the display reading the appropriate number.

NOTE!!!

If, after several attempts to fire, ignition of the control flame does not take place, set the main valve knob to „OFF“ and refer to the section „Possible Problems and Solutions“.

Standby or off mode

To make the unit switch to the standby mode, hold the  button until the main burner is extinguished.

To turn the device off, press . The control flame will be extinguished.

Before attempting to re-start the fireplace, wait 5 seconds.



Adjusting the height of the flame

To increase the height of the flame, press and hold the  button.

To reduce the height of the flame or put the fireplace into the standby mode, press and hold .



Setting the minimum and maximum height of the flame

The minimum height of the flame

To reduce the burner flame to the minimum height, double-press the  button. The display shows the „LO” symbol











The maximum height of the flame

To increase the burner to the maximum value, double-press the  button. The display shows the „HI” symbol.



Sleep timer

Enabling/Settings

1. Press and hold  until you see the  icon. The hours' box will flash.
2. Enter a value using the  and  buttons.
3. To confirm, press . The minutes' box will flash.
4. Enter a value using the  and  buttons.
5. To confirm, press  or wait.



Disabling:

To deactivate the timer, press the  button the  icon will disappear with countdown time.

Information:

After the expiry of the countdown time, the fireplace will be extinguished. The sleep timer only works in different modes: Manual, Thermostat and Eco. The maximum value of the timer is 9 hours and 50 minutes.

Modes

Thermostat mode

The room temperature is measured and compared with the temperature set on the thermostat. The flame height is automatically adjusted so as to reach the set temperature.



Programmed mode

Programmes 1 and 2 can be freely modified. You can set the time on and off of the fireplace at a given temperature.



Tryb Eco



The flame height is adjustable between its extremes. If the room temperature is lower than the temperature preset on the thermostat, the flame height reaches its maximum value and remains at a high level for a longer period of time. If the room temperature is lower than the preset, the flame height is reduced to a minimum for a long period of time. One cycle takes approximately 20 minutes.







Thermostat mode

Enabling and disabling the thermostat

Enabling:





Press the  button. The display shows the icon  and the preset temperature as the first and the actual room temperature.

Disabling:

1. Press the  button.
2. Press the  button of the  button.
3. Press the  button, to enter the Programmed mode.





Thermostat settings

1. Press and hold  until you see the icon . The temperature displayed flashes.
2. To set the desired temperature use the  and  buttons.
3. To confirm, press  or wait.







Programmed mode

Enabling the programmed mode

Press the  button. The display shows the  icon and the 1 or 2 symbols and „ON“ and „OFF“:



Disabling the programmed mode

1. Press the  button or the  button, or  the button to go to the manual mode.
2. Press the  button, to go to the Thermostat mode.

Information:

Entering the switch-on temperature of the thermostat will automatically set the same value for the switch-on temperature of the programmed mode.







Default settings:

Temperature of switching on: 21°C

Temperature of switching off: „-“ (only the control flame)





Temperature settings

1. Press and hold the  button until you see the flashing icon  „ON” and the switching off temperature will be displayed (set in the thermostat mode).
2. To continue, press  or wait. The display shows the  icon, the „OFF” symbol and a flashing value to symbolize the switching off temperature.
3. Set the desired temperature using the  or  buttons.
4. To confirm, press  .



Setting the days









5. The display flashes „ALL”. Press the  button or the  button to select one of the three options to enter (ALL, SA:SU, 1, 2, 3, 4, 5, 6, 7).
6. To confirm, press  .

SA:SU symbols, respectively, mean Saturday and Sunday. Individual numbers correspond to the days of the week (e.g. 1 Monday 2 - Tuesday 3 - Wednesday 4 - Thursday, 5 - Friday, 6 - Saturday, 7 - Sunday).



Switching on time settings (Programme 1)









„ALL” option selected

7. The display shows , 1, „ON”; then for a while you will see the „ALL” symbol. Subsequently, the hour will begin to flash.
8. Set the hour using the  and  buttons.
9. To confirm, press  . The display shows the  icon, 1, „ON”, then for a while you will see the „ALL” symbol. Subsequently, the minutes will begin to flash.
10. Set the minutes using the  and  buttons.
11. To confirm, press  .



Switching off time settings (Programme 1)

Wybrano opcję „ALL”

- The display shows , 1 „OFF”, then for a while you will see the „ALL” symbol. Subsequently, the hour will begin to flash.
- Set the hour using the  and  buttons.
- To confirm, press . The display shows , 1 „ON”, then for a while you will see the „ALL” symbol. Subsequently, the minutes will begin to flash.
- Set the minutes using the  and  buttons.
- To confirm, press .



Information:

- Subsequently, the user can enter the time on and off for Programme 2. If not, Programme 2 will remain inactive.
- Temperature settings for enabling and disabling Programmes 1 and 2 are the same for all options (**ALL, SA: SU, 1, 2, 3, 4, 5, 6, 7**). Entering new settings for switching on and off temperatures automatically sets the default preset values.
- Entering new settings for switching on and off time for Programmes 1 and 2 will set new values as the default. To restore the factory settings for programmes 1 and 2, reset the remote control by removing the battery.

An optional auxiliary



This option is available only for gas inserts with more than one burner.

In the case of the LEO and LEO 200 series, the function remains inactive.



Eco mode

Switching on:

Press the  button. The display shows .

Wyłączenie:

Press the  button. The  icon disappears from the display.



REPLACEMENT OF BATTERIES

Batteries in the receiver, remote control or the power supply module can overheat, spill or even cause an explosion. Do not use batteries that have been exposed to the sun, moisture, heat or vibration. Install only batteries of the same type and the same manufacturer. Do not install new batteries with worn ones. The remote control is powered by two AAA batteries. The B6R-R8U receiver and the G60-ZB90 power module are powered by four AA batteries 1.5V. The battery life in the case of the remote control and the receiver is estimated at about 1 heating season. The device manufacturer recommends the use of alkaline batteries because of the lower risk associated with unsealing. It is also permissible to use rechargeable batteries. When removing batteries, do not use tools that can cause a short-circuit. Replacing batteries with conductive objects can permanently damage the electronic components of the remote control and the receiver.

Replacement of the batteries in the remote control:

- Remove the cover located on the rear of the remote control.
- Gently remove the used batteries from the remote control.
- Install new AAA batteries observing the polarity markings (+/-).
- Replace the cover on the back wall of the remote

Replacing batteries in the receiver/power supply module:

- Open the cabinet door panel.
- Carefully remove the B6R-R8U receiver/G60-ZB90 power module.
- Remove the cover.
- Remove the used four AA batteries and install new, paying attention to the polarity markings (+/-) on the receiver/power module.
- Replace the cover on the cover receiver/supply module.

NOTE!!!

Replacing batteries in the receiver/power supply module can only be done on a cool fireplace with the gas supply cut off.

NOTE!!!

Batteries are classified as hazardous chemical waste, so, after using them, they should not be disposed of with other household waste.

MANUAL CONTROL

The user selecting the manual control option receives a device equipped with a GV32 controller. Please read this manual before operating the control module. Proceeding contrary to the instructions may result in damage to the gas control system or to the device itself, and may result in fire, property damage or health impairment.

USER MANUAL FOR THE MANUAL CONTROL MODULE

Firing the device should be carried out according to the instructions below. The GV32 gas control system has been designed to completely eliminate the need for maintenance or any adjustments. The knobs are non-removable. Removing the knobs will damage the device. Never attempt to open or otherwise tamper with the valve or any of its components.

Starting the device:

1. Turn ON / OFF Knob A slightly counter clockwise towards the IGNITION position until it stops. Then press and hold the knob for 5 seconds (the gas flows to the control burner only).
2. Continue to hold down the knob and at the same time turn it towards the PILOT position (this activates the piezo pilot of the control burner). Hold down the knob in this position for another 10 seconds until the control burner ignites (if the pilot does not light up, repeat the procedure immediately

while pressing the knob).

3. After igniting the control burner, release the knob and turn counter clockwise until it is in the ON position (this will also trigger the gas flow to the main burner).

Turning off the device:

1. Turn the ON/OFF Knob A clockwise until it stops in the PILOT position.
2. Press the knob slightly and continue to turn it clockwise from the PILOT position to the OFF position.

The re-firing procedure of the control burner can be repeated when the thermocouple of the control burner has cooled down sufficiently (the period for cooling it may vary depending on the type of the thermocouple used). When the device is turned off completely, re-ignition is possible after approximately 1 minute (time needed to cool down the thermocouple).

Flame/gas flow regulation:

Adjust the flame using the Temperature Knob B. To adjust the flame and power of the device, manually turn the Temperature Knob B counter clockwise (increase flame) or clockwise (decrease flame). To completely close the gas supply to the main burner, the ON/OFF Knob A must be turned to the PILOT position.

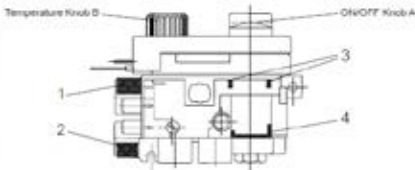
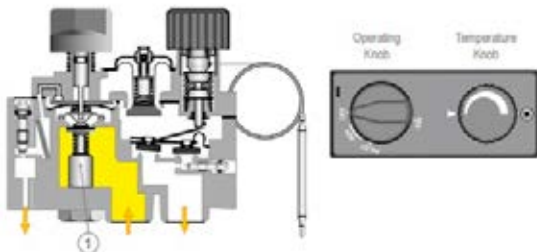

Fig. 10. Diagram of the GV32 controller



OFF - off

The ON/OFF Knob is in the closed position.

The thermoelectric valve of the control burner is closed (**item 1.**)

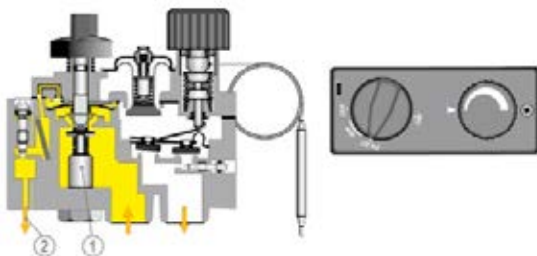

Firing up

The ON/OFF Knob is in the PILOT position and is pressed down. The thermoelectric valve is open (**item 1.**), gas flows to the control burner. (**Item 2.**)

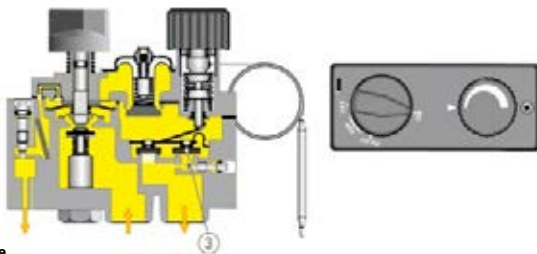

Low flame

The ON/OFF knob is in the ON position.

The Temperature Knob used to adjust the flame is turned in the clockwise direction. Gas flows through the ON/OFF valve. (**Item 3**)

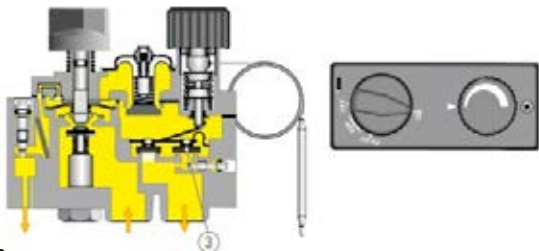

High flame

The ON/OFF knob is in the ON position.

The Temperature Knob used to adjust the flame is turned in the counter clockwise direction. Gas flows through the ON/OFF low flame valve (**item 3**) and the high flame modulation valve (**item 4**).

Fig. 17. Schematic overview of starting the device and adjusting the flame.

MAINTENANCE

CAUTION!!!

Any maintenance work should be carried out on a cooled down device with the gas supply cut off and the power supply disconnected.

CAUTION!!!

Maintenance of the heater must only be performed by a qualified service technician.

- The device is to be periodically checked at least once a month during each cylinder replacement.
- Cleaning should be carried out regularly or as the dust or dirt appears on the device.
- Glasses with cracks and scratches should be replaced immediately.
- It is forbidden to make any changes to the structure of the device.
- The heater cannot be cleaned using corrosive agents.
- When replacing individual components, only use original parts available at the manufacturer.

Checklist:

No.	Range	Activities
1	General inspection	<p>Carry out the firing procedure in the heater.</p> <p>Verify the correct operation of all the safety systems.</p> <p>Make sure the main burner flame is stable. Make sure the main burner is burning evenly.</p> <p>Make sure the batteries in the receiver and in the remote control do not need to be replaced (automatic gas control system only)</p> <p>Verify that all modes in the remote control are working correctly (automatic gas control system only)</p>
2	Inspecting the glass	<p>Make sure the glass does not have cracks.</p> <p>Check the degree of dirt on the glass. If necessary, clean the glass.</p>
3	Gas control system inspection	<p>Check the tightness of the gas connections.</p> <p>Check that the cylinder compartment ventilation is not blocked.</p> <p>Check the wires connecting the controller to the receiver for damage.</p> <p>Check if the gas control system components are not exposed to high temperatures.</p> <p>Make sure that the inner compartment and its components are not exposed to moisture. Check the connecting wires for signs of corrosion.</p>
4	The combustion chamber inspection	<p>Make sure that the control burner is not blocked by ornamental elements.</p> <p>Make sure that the thermocouple is within the control flame range.</p> <p>Make sure the combustion chamber does not require cleaning.</p> <p>Make sure that all the air supply holes in the combustion chamber are clear. If necessary, unblock the holes.</p> <p>Check the combustion chamber for signs of corrosion. If necessary, remove the corrosion and cover the losses with a new layer of paint.</p> <p>Make sure the main burner ignites smoothly.</p>
5	The control device inspection	<p>Make sure the receiver antenna is not damaged (automatic gas control system only).</p> <p>Check for punctures in the circuits (automatic gas control system only).</p>

5		Verify that the components of the control system are not exposed to overheating.
6	Ornamental elements	<p>Make sure the ornamental elements do not require cleaning.</p> <p>Make sure the ornamental elements do not touch the glass.</p> <p>Make sure the ornamental elements do not cover the air openings of the heater furnace.</p> <p>Check the ornamental elements for damage.</p>

ENVIRONMENTAL PROTECTION

- All packaging elements in which the gas heater is supplied should be disposed of in a suitable manner.
- Due to the heavy metal content, batteries are classified as hazardous chemical waste and should therefore be disposed of in hazardous waste containers after use.
- If the life of the device has ended, it must be properly discarded. The user is obliged to deliver the device to the appropriate recycling facility specialized in recycling this type of equipment.



VORSICHT



DIE HEISSE SCHEIBE KANN
BRANDWUNDEN VERURSACHEN

DIE SCHEIBEN NICHT
BERÜHREN, BEVOR SIE NICHT
ABGEKÜHLT WERDEN

**IN DER NÄHE DER ARBEITENDEN ANLAGE SOLLEN SICH DIE
KINDER UND UNKUNDIGE PERSONEN NICHT BEFINDEN**

VORSICHT!

DIE ANLAGE IST HEISS WÄHREND DER ARBEIT!

BEIM BERÜHREN HEISSER OBERFLÄCHEN DER ANLAGE KÖNNEN BRANDWUNDEN ENTSTEHEN. KINDER, ÄLTERE PERSONEN (ODER ANDERE PFLEGEBEDÜRFTIGE PERSONEN), TIERE, KLEIDUNG, LEICHTENTZÜNDLICHE MÖBEL, IRGENDWELCHE KRAFTSTOFFE ODER ANDERE LEICHTENTZÜNDLICHE STOFFE SOLLEN SICH NICHT IN DER NÄHE DER ARBEITENDEN ANLAGE BEFINDEN.

SORGEN SIE FÜR WARTUNG DER ANLAGE GEMÄSS DEN HINWEISEN DER VORLIEGENDEN BEDIENUNGSANWEISUNG!

Lesen Sie die ganze Bedienungsanweisung und übergeben Sie die Bedienungsanweisung jedem eventuellem Benutzer der Anlage, bevor er die Anlage zu bedienen beginnt.

Irgendwelcher Umbau der Anlage ist verboten. Versuchen Sie die Anlage oder irgendwelchen Teil der Anlage nie umzubauen. Alle Änderungen oder Umbau der Anlage haben sofortigen Verlust der Garantie und der Gültigkeit aller Zertifikate der Anlage zur Folge.

Die Anlage soll ausschließlich durch einen ausgebildeten Installateur installiert und gewartet werden.

Wir danken Ihnen für den Einkauf des Gartengasheizgerätes PATIO. Diese Anlage wurde in Hinblick auf Ihre Sicherheit und Ihren Komfort entworfen. Wir sind sicher, dass Sie mit Ihrer Wahl zufrieden sein werden, weil wir am Projekt und an der Produktion dieser Anlage mit vollem Engagement gearbeitet haben. Vor der Installation und dem normalen Betrieb machen Sie sich bitte mit der vorliegenden Bedienungsanweisung vertraut. Falls Sie Fragen oder Vorwürfe haben, wenden Sie sich bitte an unsere technische Abteilung. Alle zusätzlichen Informationen finden Sie auf unserer Webseite www.kratki.com.

Kratki.pl Marek Bal ist ein bekannter und angesehener Hersteller der Heizanlagen sowohl auf dem polnischen als auch auf dem europäischen Markt. Unsere Produkte werden gemäß den restriktiven Standards ausgeführt. Jedes durch die Firma hergestelltes Gartenheizgerät wird der Qualitätskontrolle in unserem Werk unterzogen und muss strenge Sicherheitstests überstehen. Die bei der Produktion verwendeten Werkstoffe der höchsten Qualität gewährleisten dem Endbenutzer eine leistungsfähige und zuverlässige Funktion der Anlage. Die vorliegende Bedienungsanweisung enthält alle Informationen, die notwendig sind, um das freistehende mit Gas versorgte Gartenheizgerät PATIO richtig anzuschließen und es richtig zu betreiben und zu warten.

Das mit Brenngas versorgte Gartenheizgerät PATIO ist eine offene Anlage, ohne System der Rauchrohre, das für die Heizung der freiliegenden und/oder belüfteten Flächen bestimmt ist. Sehr niedrige Emissionsfaktoren gewährleisten Sicherheit sogar beim Gebrauch auf nicht großen, belüfteten bedeckten Flächen. Das Heizgerät erfüllt restriktive Anforderungen der europäischen Richtlinien, welche Sicherheit und Umwelt betreffen. Die Anlage wurde gemäß der Norm PN-EN 14543 Festlegungen für Flüssiggasgeräte (C3-C4) – Terrassen – Schirmheizgeräte – Abzugslose Terrassenheizstrahler zur Verwendung im Freien oder in gut belüfteten Räumen entworfen und geprüft. Vor der Installation und dem Gebrauch machen Sie sich mit der vorliegenden Bedienungsanleitung vertraut. Dank der Informationen in der Bedienungsanleitung wird die Anlage störungsfrei gebraucht. Die Bedienungsanweisung soll für die ganze Zeit des Gebrauchs der Anlage aufbewahrt werden.

Das Gartenheizgerät PATIO wurde für die Versorgung mit Propan oder mit Gasgemisch Propan Butan entworfen. Diese Anlage ist in einigen Varianten zugänglich, abhängig vom Steuerungssystem, von der Verglasung oder den Farbpräferenzen. Unabhängig von der Version, wird das Heizgerät PATIO mit einem völlig sicheren, fortgeschrittenen Gassteuerungssystem in zwei Varianten ausgerüstet – manuell oder mit einer Fernbedienung gesteuert.

MASSE DER ANLAGE



Abb. 1 Maßzeichnung des Heizgerätes PATIO

TECHNISCHE SPEZIFIKATION

Parameter	Einheit	Manuelle Steuerung	Frei unbedeckt
Nennwärmelast (maximal), gem. Hs	kW	8,2	8,2
Minimale Wärmelast, gem. Hs	kW	4,9	4,0
Lüftungssystem	-	Frei unbedeckt	Frei unbedeckt
Steuerung	-	Manuell	Automatisch/Mit Fernbedienung
Werkstoff	-	Stahl	Stahl
Höhe	mm	1550	1550
Breite		467	467
Tiefe		467	467

Herstellerangaben:

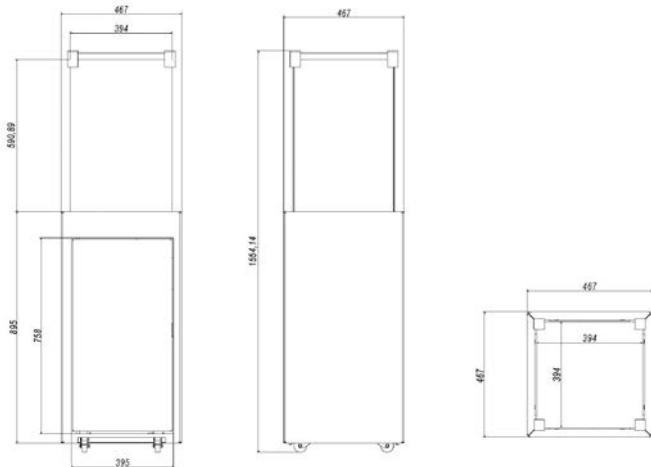
Kontaktangaben:

Kratki.pl Marek Bal
 Kratki.pl Marek Bal
 ul. Gombrowicza 4, 26-660 Wsola, Polska
 tel. +48 48 384 44 88
 fax +48 48 384 44 88
 www.kratki.com

Europäische Norm

EN 14543 + A1

INSTALLATION

Ihre Anlage wurde für den Betrieb mit der Gas- und Druckart gemäß der nachstehenden Informationstabelle ausgelegt. Gebrauchen Sie keine andere Gasart, sowie Gasarten mit anderem Druck als die unten angegebenen.

Steuerung	Kategorie	Druck/Gas	Bestimmungsländer
Automatische Steuerung GV60 <input type="checkbox"/>	I3B/P <input type="checkbox"/>	30 mbar, G30 <input type="checkbox"/>	BE, CY, CZ, DK, EE, ES, FR, GB, GR, HU, IE, IT, LT, NL, NO, PT, RO, SE, SI, SK,
		37 mbar, G30 <input type="checkbox"/>	PL
		50 mbar, G30 <input type="checkbox"/>	AT, CH, DE, FR, SK
Manuelle Steuerung GV32 <input type="checkbox"/>	I3P <input type="checkbox"/>	30 mbar, G31 <input type="checkbox"/>	FI, NL, RO
		37 mbar, G31 <input type="checkbox"/>	BE, CH, CY, CZ, ES, FR, GB, GR, IE, IT, LT, HR, NL, PL, PT, SI, SK
		50 mbar, G31 <input type="checkbox"/>	AT, CH, DE, NL
	I3+ <input type="checkbox"/>	30 mbar, G30 <input type="checkbox"/>	BE, CY, CZ, DK, EE, ES, FR, GB, GR, HU, IE, IT, LT, NL, NO, PT, RO, SE, SI, SK
		37 mbar, G31 <input type="checkbox"/>	BE, CH, CY, CZ, ES, FR, GB, GR, IE, IT, LT, HR, NL, PL, PT, SI, SK

DIESES HEIZGERÄT MUSS VON EINEM AUSGEBILDETEN FACHMANN INSTALLIERT UND/ODER GEWARTET WERDEN. BAUEN SIE DIE ANLAGE ODER SEINE TEILE NICHT UM. IRGENDWELCHER UMBAU HAT SOFORTIGEN VERLUST DER GARANTIE UND DER ZERTIFIKATE ZUR FOLGE.

VORSICHT: AUFHEBUNG DER ANFORDERUNGEN DER VORLIEGENDEN BEDIENUNGSANWEISUNG IN BEZUG AUF DIE INSTALLATION, BEDIENUNG DER ANLAGE ODER AUFHEBUNG DER ANFORDERUNGEN IN BEZUG AUF ZULÄSSIGE TEILE UND ZUBEHÖR FÜR DIESE ANLAGE KANN ERNSTE VERLETZUNGEN ODER BESCHÄDIGUNG VON HAB UND GUT ZUR FOLGE HABEN.

DIESE ANLAGE WURDE GEMÄSS DEN RESTRIKTIVEN SICHERHEITSTANDARDS ENTWORFEN, GEPRÜFT UND DURCH EINE BENANNT STELLE GEM. PN-EN 14543 ZERTIFIZIERT.

ALLGEMEINE INFORMATIONEN

WICHTIG: BEWAHREN SIE DIESE BEDIENUNGSANLEITUNG!

Es ist wichtig, damit periodisch richtige Funktion und Integrität einzelner Untergruppen des Gassteuerungssystems, sowie auch Konstruktionselemente und Scheiben auf irgendwelche Beschädigungen geprüft werden. Sehr wichtig ist, damit das Gassteuerungssystem unberührt und frei von irgendwelchen Beschädigungen ist. Nur ein ausgebildeter Fachmann, der in Besitz von entsprechenden Berechtigungen ist, darf die Anlage warten. Die Nichteinhaltung dieser Regeln kann Verletzungen und sogar Tod und Beschädigung von Hab und Gut zur Folge haben.

Die Installation und der Gebrauch sollen nach dem im jeweiligen Land geltenden Baurecht verlaufen. Ihr zugelassener Verkäufer kann Ihnen feststellen helfen, welche Sicherheitsmaßnahmen während der Installation oder des Gebrauches der Anlage getroffen werden sollen. In manchen Fällen kann es notwendig sein, Genehmigungen für Installationen oder den Betrieb solcher Anlage zu erhalten. Befragen Sie immer den zugelassenen Verkäufer oder den Bauinspektor zwecks der Feststellung, welche Regelungen den Gebrauch und/oder die Installation der Anlage in Ihrer Umgebung betreffen. Falls es an Regelungen in dieser Hinsicht fehlt, sollen die Anordnungen dieser Bedienungsanweisung sowie des Gesetzes für Brandsicherheitssysteme unbedingt eingehalten werden.

Die Anlage darf nicht eingeschaltet werden, wenn irgendein Teil früher demontiert, beschädigt oder vernichtet wurde. Vor erneutem Gebrauch soll ein fehlender oder beschädigter Teil gegen einen originalen durch den Hersteller angegebenen Teil ersetzt werden.

Falls es zur Überflutung der Anlage gekommen ist, und insbesondere ihres Gassteuerungssystems oder des Brenners, soll die Anlage ausgeschaltet werden und man sollte die technische Abteilung oder den ausgebildeten Fachmann konsultieren, um zu prüfen, ob ein erneuter Gebrauch den Austausch irgendwelches Teiles des Systems bedürfen wird.

SICHERHEITSMITTEILUNGEN

Die Anlage dient ausschließlich zum Gebrauch im Freien oder in gut belüfteten Räumen! 25% des gut belüfteten Raumes muss unbedeckt sein. Diese Fläche wird aufgrund der Summe der Wandfläche der gegebenen Nutzfläche berechnet.

Da besonders an Scheiben der Anlage hohe Temperaturen auftreten, sollen sich alle leichtentzündlichen Stoffe in sicherer Entfernung von der Anlage befinden. Kinder und andere unkundige Personen sollen über das Auftreten von hohen Temperaturen an der Anlage im Laufe ihres Betriebes und gleich nach dem Erlöschen der Anlage informiert werden und sie sollen die Anlage nicht berühren, um

Brandwunden und Zündung der Kleidung zu verhüten.

Man soll ausschließlich die Gasart und die Art der Glasflasche verwenden, die durch den Hersteller angegeben werden. Im Falle eines starken und heftigen Windes soll die Anlage vor dem Umkippen geschützt werden.

Kleine Kinder, Säuglinge, gebrechliche und pflegebedürftige Personen, die sich im Bereich der Anlage aufhalten, sollen besonders beaufsichtigt werden. Diese Personen können einem zufälligen Kontakt mit der Anlage ausgesetzt werden. Falls es notwendig ist, um den Zugang zur Anlage einzuschränken, soll man Anwendung von Schutzplanken in Erwägung ziehen.

DECKEN SIE NIE LÜFTUNGSÖFFNUNGEN DES RAUMES IN WELCHEM SICH DIE GLASFLASCHE BEFINDET!

Man darf keine Teile der Anlage, besonders die Scheibe schlagen sowie sich nicht an die Anlage lehnen. VORSICHT: Scheiben in der Anlage dürfen nicht gegen andere Scheiben, nur gegen die Scheiben, welche vom Hersteller geliefert oder empfohlen werden, ersetzt werden.

Auf keinen Fall darf man feste Brennstoffe in dieser Anlage verwenden (Holz, Papier, Kohle usw.) **ES WIRD STARK UNTERSAGT** irgendwelche flüssige Brennstoffe oder andere leichtentzündliche Stoffe zum Anzünden in der Anlage zu verwenden!

Um Unfälle zu vermeiden, sollen die Personen, welche mit der Bedienung der Anlage nicht vertraut sind, die Anlage nicht bedienen. Man soll für die Sicherheit immer Schutzhandschuhe und Brille bei den Wartungsarbeiten verwenden.

VORSICHT!

- Man soll die Gaszufuhr in die Anlage vor dem Austausch der Batterie, des Steuerers oder des Empfängers sperren.
- Man soll sich immer vergewissern, dass die Gaszufuhr vor der Kontrolle, Wartung oder Reinigung der Anlage gesperrt ist.

SETELEMENTE – ERSTES AUSPACKEN DES EINGEKkauFTEN HEIZGERÄTES

Wenn bei der Kontrolle der Sendung irgendwelche Beschädigungen oder Mängel festgestellt werden, setzen Sie sich bitte in Kontakt mit dem zugelassenen Verkäufer.

Vergewissern Sie sich, dass alle Setelemente während des Transports nicht beschädigt sind. Die Kontrolle soll in Anwesenheit des Lieferers stattfinden. Das eingekaufte Heizgerät soll einen kompletten Anschluss für die Gasflasche enthalten.

FÜR DIE ALTERNATIVE MIT DER FERNBEDIENUNG:

- kompletter zur Verwendung fertiger Brenner zusammen mit einem vollständigen System der Steuerungskontrolle des mit dem Steuerer MERTIK MAXITROL GV60M1, dem Empfänger METRIK MAXITROL B6T-T8U und der Fernbedienung ausgerüsteten Gases.
- Montage- und Bedienungsanleitung der Anlage.
- Stahlkörper mit Rädern und Stabilisierungsfüßen.
- Schlauch 0,6 m mit einem Reduzierstück und Anti-Kipp-Sicherheitsventil.

FÜR DIE OPTION MIT MANUELER STEUERUNG

- kompletter zur Verwendung fertiger Brenner zusammen mit einem vollständigen System der Steuerungskontrolle des mit dem Steuerer MERTIK MAXITROL GV32 ausgerüsteten Gases.
- Montage- und Bedienungsanleitung der Anlage.

- Stahlkörper mit Rädern und Stabilisierungsfüssen.
- Schlauch 0,6 m mit einem Reduzierstück und Anti-Kipp-Sicherheitsventil.

Das Gartengasheizgerät PATIO wurde in Hinblick auf Ihren Komfort entworfen, deshalb gibt es zwei Steuerungsoptionen: manuell oder mit der Fernbedienung. Die Anlage ist mit einem modernen Gassteuerungssystem ausgerüstet, das vor einem unkontrollierten Gasausströmen schützt.

INSTALLATION – EINFÜHRUNG

Der Anschluss des Heizgerätes an die Gasflasche mit flüssigem Gas sowie seine Regelung und Prüfung der Installationsdichtheit sollte ausschließlich von einem berechtigten Installateur für Gasanlagen oder von einem zugelassenen Techniker einer Wartungswerkstatt, gemäß den geltenden Vorschriften erfolgen, was in der Produktgarantiekarte bestätigt werden sollte. Wenn es solche Bestätigung fehlt, ist die Garantie ungültig!

INSTALLATION DER ANLAGE UND AUFBEWAHRUNG DER GASFLASCHE SOLLEN DEN GÜLTIGEN VORSCHRIFTEN ENTSPRECHEN.

Die Anlage besitzt eine offene Brennkammer und wird nicht an den Rauchfang angeschlossen. Das Heizgerät PATIO wird mit einem vorinstallierten System der Gassteuerungskontrolle verkauft, jedoch vor dem ersten Gebrauch wird empfohlen, die Dichtheit des Systems zu kontrollieren, weil während des Transportes zur Undichtheit kommen kann. Alle Anweisungen, die einen richtigen Anschluss des Systems, Installationen von Wänden, Türen und der Verglasung betreffen, finden Sie unten im weiteren Teil der Anweisung.

HINWEISE ÜBER VERBRINGUNG DER ANLAGE:

Diese Anlage ist mit Rädern ausgerüstet, welche zu ihrer leichten Verbringung dienen. Bevor Sie das Heizgerät verbringen, sollen Sie sich vergewissern, dass alle Bremsen der Räder entriegelt, die Gaszufuhr gesperrt und die Tür geschlossen ist. Wenn Unebenheiten oder Bodenneigung groß sind, soll die Gasflasche zu Ihrer eigenen Sicherheit vor der Verbringung von der Anlage getrennt werden und separat verbracht. Die Verbringung der Anlage während des Betriebes ist streng verboten. Wenn die Anlage an der gewünschten Stelle aufgestellt wird, soll man die Bremsen mindestens an zwei Rädern verriegeln.

INSTALLATIONSREGELN

Die Installation soll nach Anforderungen des auf dem Gebiet des jeweiligen Landes oder der Region geltenden Rechtes durchgeführt. Falls es an Regelungen in dieser Hinsicht fehlt, sollen die Anordnungen dieser Bedienungsanweisung sowie des Gesetzes für Brandsicherheitsysteme unbedingt eingehalten werden.

Diese Anlage wurde auf die Qualität und Sicherheit geprüft und durch eine benannte Stelle zertifiziert.

VORSICHT!

Das Heizgerät ist zum Betrieb mit einer 11 kg schweren Gasflasche konzipiert, die zur Speicherung des Gasgemisches Propan-Butan bestimmt ist. Der Schlauchanschluss dient zum flüssigen Gas! Die Anlage wird mit einer kompletten Automatik und Leitungen verkauft, die den Haupt- und Zündbrenner mit dem Steuerer verbinden. Man soll nicht andere Systemelemente verwenden, als nur diese, die installiert oder durch den Hersteller geliefert werden.

WAHL EINER STELLE FÜR DAS GARTENHEIZGERÄT PATIO

Das Gartengasheizgerät PATIO ist eine mobile Anlage und kann an eine beliebig gewählte Stelle ver-

bracht werden. Es gibt jedoch Einschränkungen, die unbedingt eingehalten werden sollen. Die Anlage soll wegen hoher Temperaturen, die an ihren Außenflächen auftreten, besonders an Scheiben, von leichtentzündlichen Stoffen ferngehalten werden, und sie sollte wegen der offenen Brennkammer ohne Möglichkeit des Anschlusses an den Rauchfang im Freien oder in gut belüfteten Räumen gebraucht werden. ES WIRD STRENG VERBOTEN, die Anlage in anderer Lage als vertikale Lage aufzustellen.

Hinweise über richtige und sichere Installation der Anlage:

- schließen Sie das Reduzierstück an die Flasche mit flüssigem Gas so an, damit sich das Anti-Kipp-Sicherheitsventil vertikal befindet. Wenn es anders angeschlossen wird, kann die Gaszufuhr in die Anlage gesperrt werden. Verwenden Sie zu diesem Zweck entsprechende Werkzeuge. Der manuelle Anzug des Reduzierstückes ist nicht ausreichend, weil das Gas ausströmen kann. Der Austausch und/oder der Anschluss der Gasflasche sollen an gut belüfteten Stellen erfolgen.
- Bevor Sie das Reduzierstück anschließen, vergewissern Sie sich, dass sich Gummidichtungen an richtiger Stelle befinden und dass sie nicht beschädigt sind. Wenn es nicht der Fall ist, kann man die Anlage nicht gebrauchen, bis die Dichtungen ausgetauscht werden.
- die Gasflasche soll immer vertikal stehen, und die Leitung, welche die Gasflasche mit dem Brenner verbindet, soll so gelegt werden, damit sie keine scharfen Gegenstände oder Ränder und auch keine heißen Brennerteile berührt.
- prüfen Sie Richtigkeit und Dichtheit des installierten Systems der Gassteuerungskontrolle und des ganzen Gassystems der Anlage. Zu diesem Zweck kann man Wasser mit Seife oder einen Zerstäuber zur Feststellung von Gaslecks verwenden. Um die Dichtheit zu prüfen, tragen Sie Wasser mit Seife oder den Zerstäuber auf alle Verbindungen auf (Gasflasche-Reduzierstück, Reduzierstück- Kippventil, Kippventil-Gasschlauch, Gasschlauch-Gasblock des Steuerers, Gasblock-Kupferleitungen des Zündmagnetes und des Hauptbrenners, Düse des Hauptbrenners-Kupferleitung) zwischen der Gasflasche und der Steuerung und diese hinter dem Gasblock und dann zünden Sie die Anlage so an, damit das Gas auch den Abschnitt vom Gasblock bis zu den Brennerdüsen ausfüllt. Wenn an den Verbindungen Bläschen erscheinen, bedeutet das, dass diese Stelle undicht ist.
- Entfernen Sie die Scheiben gemäß den Anweisungen, die sich auf der Seite 18 befinden, legen Sie gleichmäßig Dekorelemente auf den Brenner gemäß der Graphik (Abb. 7), installieren Sie diese danach erneut.

VORSICHT: Sichere Entfernungen von leichtentzündlichen Stoffen, die gemäß der Bedienungsanleitung eingehalten werden sollen, wurden aufgrund der Sicherheitstests festgestellt. Zu den leichtentzündlichen Stoffen kann alles gehören, was sich entzünden kann, also Papier, Holz, Kraftstoffe aller Art, Kunststoff, Kleidung usw. Die bestimmte Freiraumzone wird durch nicht brennbare Stoffe nicht eingeschränkt, aber sie betrifft auch leichtentzündliche Stoffe, welche sich direkt hinter den nicht brennbaren Stoffen befinden, die dem Kontakt mit der Anlage ausgesetzt werden. Wenn Sie nicht sicher sind, welche Stoffe im Bereich der Anlage nicht brennbar oder leichtentzündlich sind, konsultieren Sie bitte den Vertreter der Feuerwehr. Feuerfeste Stoffe werden für brennbar trotz ihrer Feuerfestigkeit gehalten. Sie zünden schwer an, aber sie brennen.



Abb. 2 . Räder mit Bremsen, die die Verbringung und sichere Aufstellung der Anlage erleichtern.

Nach dem Aufstellen des Heizgerätes an einem gewählten Zielort und nach dem Verriegeln der Bremsen soll man für die Sicherheit die Stützen, die das Umkippen der Anlage vorbeugen, unbedingt herunterlassen und verriegeln.

VORSICHT!

ES WIRD ABSOLUT VERBOTEN, DAS HEIZGERÄT IM FREIEN BEI NIEDERSCHLÄGEN ZU GEBRAUCHEN.

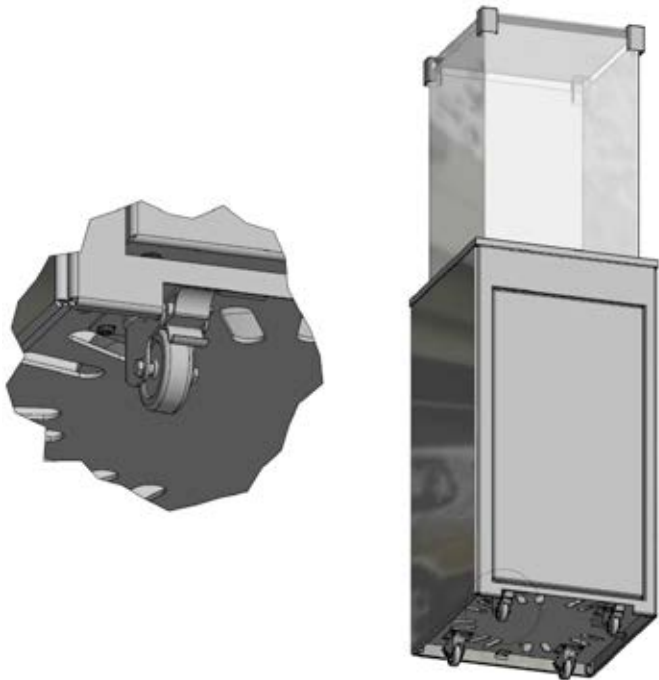
DIE AUFBEWAHRUNG DES HEIZGERÄTES AUSSERHALB DES GEBÄUDES IST NUR DANN ZULÄSSIG, WENN ES MIT EINER REGENPLANE BEDECKT WIRD.

ANDERNFALLS SOLLTE SICH DAS HEIZGERÄT AN SOLCHER STELLE BEFINDEN, WO ES VOR DER ÜBERFLUTUNG UND VOR NIEDRIGEN TEMPERATUREN GESCHÜTZT IST.

WENN DIE ANLAGE IM STILLSTAND IST, SOLL SIE ABSOLUT VON DER GASZUFUHR GESPERRT WERDEN. (GASVENTIL IN GESCHLOSSENER POSITION). ALLE BREMSEN SOLLEN VERRIEGELT UND DIE ANLAGE SOLL VOR EINEM FALL GESCHÜTZT WERDEN. WENN ES NICHT MÖGLICH IST, DIE ANLAGE VOR UMKIPPEN ZU SCHÜTZEN, WENN ES UNBEAUFICHTIGT BLEIBT, SOLL DIE GASFLASCHE VON DER ANLAGE GETRENNT UND IM SICHEREN ORT AUFBEWAHRT WERDEN.

ANFORDERUNGEN , DIE DEN VON LEICHTENTZÜNDLICHEN STOFFEN FREIEN BEREICH UM DAS HEIZGERÄT BETREFFEN

Das Gartengasheizgerät PATIO wurde geprüft und zum Heizen im Freien oder in gut belüfteten Räumen zugelassen, wobei eine sichere Entfernung von leichtentzündlichen Stoffen eingehalten werden soll, wie es auf Schemas unten dargestellt wird.



Abb. 3 Minimaler freier Bereich von leichtentzündlichen Stoffen/Gegenständen



Abb. 4 Minimaler freier Bereich von leichtentzündlichen Stoffen/Gegenständen

Der oben angegebene Bereich ist ein minimaler freier Bereich von leichtentzündlichen Stoffen, es sei denn, dass eine andere Vorschrift Anwendung findet. Die Nichteinhaltung der oben angegebenen Entfernungen (freier Bereich) kann einen Brand verursachen.

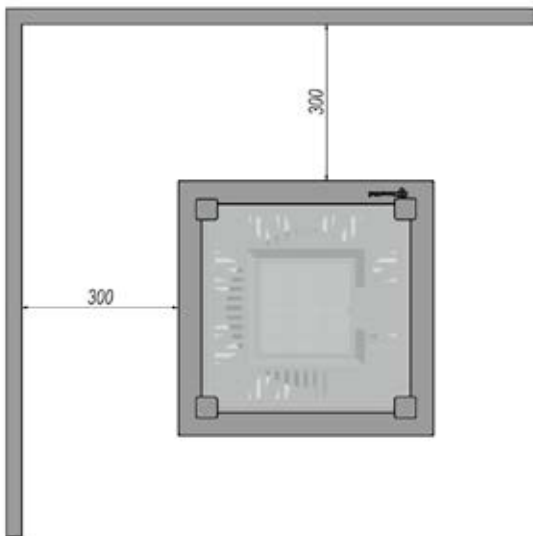
VERTEILUNG DER DEKORSTEINE AUF DEM BRENNER

Richtige Installation der Dekorstein auf dem Heizgerät PATIO.

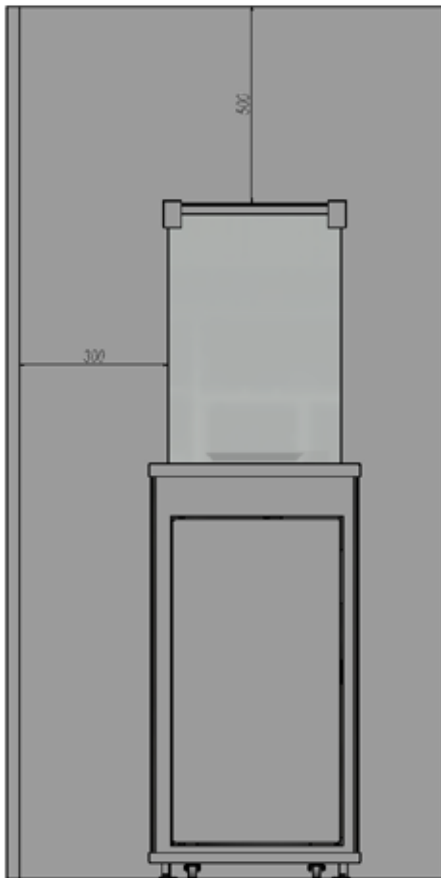

Abb. 5. Richtige Verteilung der Dekorsteine auf dem Brenner.

Producent zaleca używanie elementów dekoracyjnych będących w ofercie firmy. Firma Kratki.pl Marek Bal nie ponosi odpowiedzialności za uszkodzenia wynikające z używania elementów dekoracyjnych, innych niż zalecane.

Wenn die Dekorelemente vor der ersten Installation nicht installiert wurden, sollen die Seitenwände und Scheiben der Anlage entfernt werden, wie es unten gezeigt wird:

DEMONTAGE UND AUSTAUSCH VON SCHEIBEN/WÄNDEN:

Vor der Demontage der Wände und Scheiben der Anlage, soll man sich vergewissern, dass die Anlage ausgeschaltet und kühl ist, und die Gaszufuhr gesperrt ist! Die Zeit der Abkühlung der heißesten Elemente der Anlage beträgt etwa 60 Minuten. Berühren Sie nicht die Scheiben und obere Elemente des Gehäuses bis 60 Minuten seit dem Ausschalten der Anlage abgelaufen sind.

Schritt 1. Drehen Sie die Schrauben, welche die Seitenwände am Gestell befestigen, heraus und entfernen Sie die Tür, indem Sie sie vorsichtig hochheben und dann zueinander ablenken.

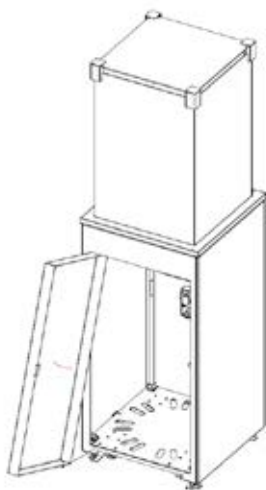

Schritt 2. Entfernen Sie den Glasdeckel zusammen mit Halterungen, und entfernen Sie dann den Abschlussdeckel der Seitenwände.

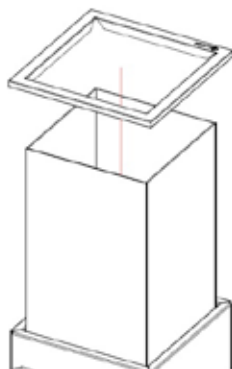
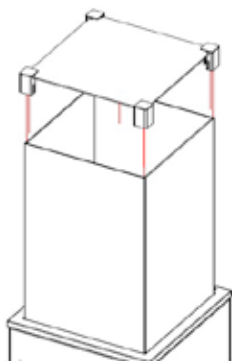

Schritt 3. Lenken Sie die Seitenwände vorsichtig zueinander ab und nehmen Sie sie aus den Befestigungsöffnungen heraus, indem Sie sie hochheben.

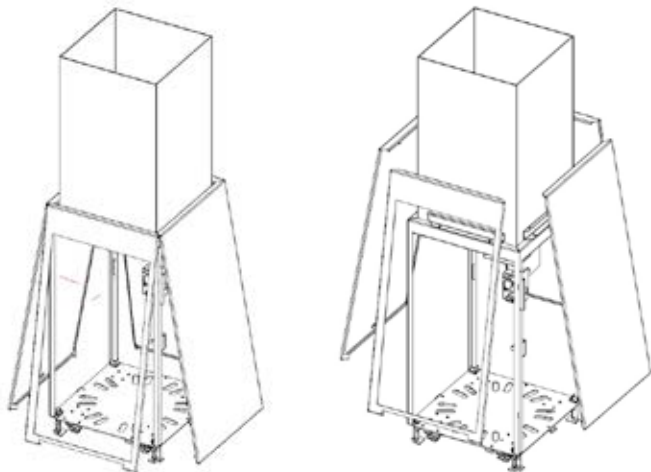

Schritt 4. Lösen Sie Druckleistenschrauben der Scheiben und nehmen Sie die Scheiben heraus.

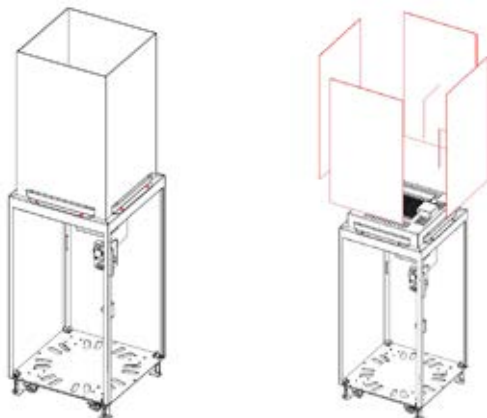

ERSTE INBETRIEBNAHME

Vor der ersten Inbetriebnahme sollen Sie sich vergewissern, dass alle Anschlüsse von individuellen Systemelementen gemäß der Bedienungsanleitung durchgeführt wurden. Infolge eines unrichtigen Anschlusses des Gassteuerungssystems kann das System beschädigt werden.

Bei einigen ersten Anzündungen verbreitet sich ein spezifischer Geruch, der sogar ein paar Stunden nach dem Gebrauch der Anlage bleibt. Diese Erscheinung wird durch Abbrennen der Farbe verursacht. Die Tiere sind besonders empfindlich gegen diesen Geruch. Um diesen Prozess zu beschleunigen, wird empfohlen, die Anlage mit maximaler Flammenhöhe ein paar Stunden lang durchzuwärmen.

INSTALLATION DES GASSTEUERUNGSSYSTEMS

VORSICHT!!!

Diese Anlage zusammen mit dem Gassteuerungssystem kann ausschließlich auf Werkseinstellungen installiert werden. Im Modell mit der Fernbedienung soll auf dieser Etappe keine Batterie im Empfänger installiert werden. Früherer Anschluss der Stromquelle kann die Elektronik des Systems beschädigen.

VORSICHT!!!

Einzelne Elemente des Gassteuerungssystems sollen gemäß der vorliegenden Bedienungsanleitung installiert werden.

Das Standardsystem der Gassteuerung enthält, abhängig von der Option: den Steuerer Mertrik Maxitrol GV32 oder GV60 zusammen mit dem Empfänger B6R-R8U, in dem die installierte Antenne die Steuerung mit der Fernbedienung ermöglicht. Die Systemelemente sollen an den dafür bestimmten Stellen installiert werden. Die Änderung ihrer Lage kann verursachen, dass die Anlage wegen schädlicher Temperaturen oder der Überflutung beschädigt werden kann.

Die Anlage kann ausschließlich mit der zusammen mit der Anlage gelieferten Automatik arbeiten. Die Verbindungen einzelner Elemente wurden so ausgeführt, um ihren unrichtigen Anschluss zu verhindern.

Fernbedienung sollte nicht mehr als 6-8 Meter von das Gerät entfernt sein, weil in einem solchen Fall wird sich bereits nach weniger Stunden (3-4) automatisch abschalten.



Abb. 6. Schema der Abschaltung des manuellen Gassteuerungssystems



Abb. 7. Anschlusschema des Systems der automatischen Gassteuerung

Man soll den Gasdruckregler an die Gasflasche anschließen und sich vergewissern, dass die Dichtungen richtig liegen (siehe das Schema oben), wenn die Dichtungen faserig oder beschädigt sind, oder irgendeine Dichtung fehlt, darf man nicht die Anlage gebrauchen, bis die Dichtungen ausgetauscht werden. Das Ventil muss nach jedem Anschluss an den Gasflasche und während seiner gesamten Lebensdauer immer senkrecht stehen. Wenn das Ventil in anderer Lage angeschlossen wird, kann die Gaszufuhr in die Anlage gesperrt werden.

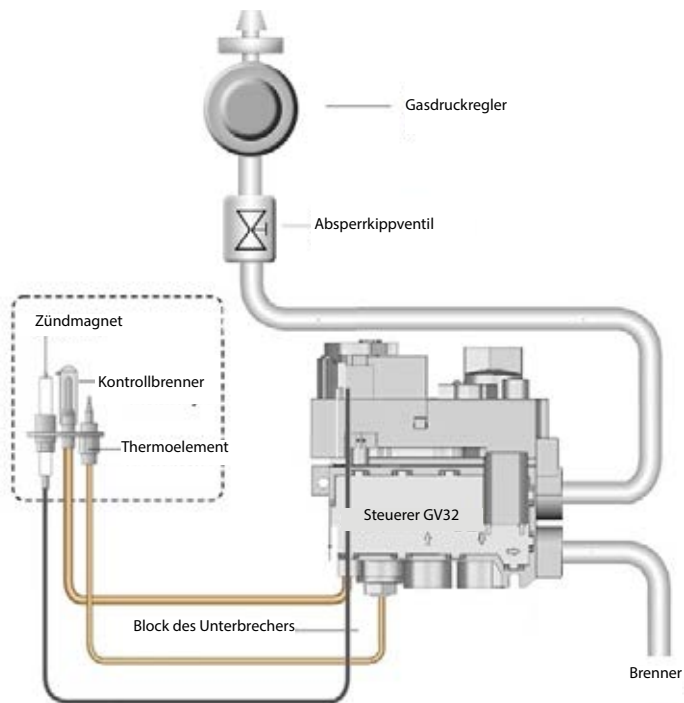
VORSICHT!!!

Das Anti-Kipp-Sicherheitsventil schützt die Anlage vor Umkippen. Falls die Anlage umkippt, sperrt das Ventil automatisch die Gaszufuhr in den Steuerer und die Flamme erlischt.

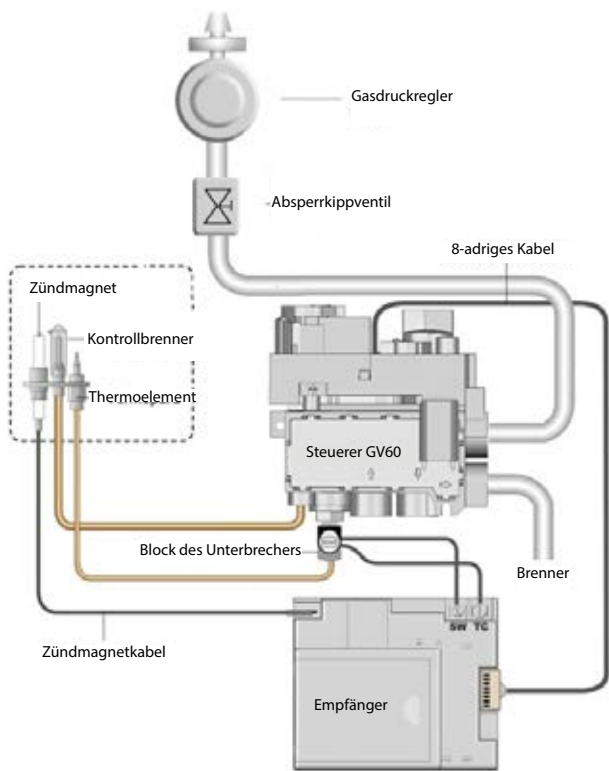

Abb. 8. Das in der Anlage installierte Anti-Kipp-Sicherheitsventil.

VORSICHT!!!

Der Anschluss der Anlage an die Gasquelle soll nur dann erfolgen, wenn das Heizgerät ausgeschaltet ist, und das Ventil an der Gasflasche verschlossen ist.

VORSICHT!!!

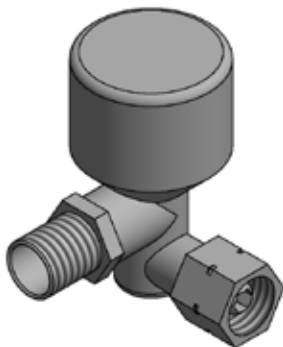
Offenes Feuer während der Installation oder des Anschlusses der Gasflasche wird verboten. Wenn dieses Verbot nicht eingehalten wird, kann es zum Brand oder zum Ausbruch kommen, was Beschädigungen von Hab und Gut, Verletzungen des Körpers oder sogar Tod verursachen kann.

ANSCHLUSS DER STROMVERSORGUNG

VORSICHT! (es betrifft das System der automatischen Gassteuerung)

Der Anschluss der Stromquelle sollte nach dem Anschluss aller anderen Elemente des Gassteuerungssystems erfolgen. Man soll sich vergewissern, dass alle Elemente des Gassteuerungssystems dicht sind und so angeschlossen, damit sie richtig funktionieren.

Die Versionen des Heizgerätes PATIO, die mit dem automatischen Gassteuerungssystem mit Hilfe der Fernbedienung ausgerüstet sind, besitzen den Empfänger B6R-R8U, der mit vier Batterien 1.5V AA versorgt wird. Die Versorgung der Fernbedienung erfolgt mit Hilfe von zwei Batterien 1,5 AA. Die Anzeige in der oberen rechten Ecke des Bildschirms signalisiert die Notwendigkeit des Austausches der Batterie, während kurze Tonsignale, die innerhalb von 3 Sekunden nach der Anzündung erscheinen,

bedeuten, dass es notwendig ist, die Batterie im Empfänger auszutauschen. Altbatterien, die sich im Empfänger befinden, können erhitzen, auslaufen und sogar explodieren. Verwenden Sie nie Batterien, die der Sonne, der Feuchtigkeit, den hohen Temperaturen oder den Vibrationen ausgesetzt werden. Man soll die Batterien ausschließlich von demselben Typ und demselben Hersteller installieren. Man darf nie neue Batterien zusammen mit Altbatterien installieren.

VORSICHT!!!

Das Heizgerät ist angefertigt für den Betrieb mit der Gasflasche LPG 11 kg.

Die Anlage wird mit kompletter Automatik, dem Kippventil, dem Gasdruckregler und Anschlussleitungen verkauft. Man darf keinen anderen Schlauch verwenden, als nur diesen, der installiert wurde oder durch den Hersteller angezeigt wird, sowie auch keine anderen Systemelemente.

Vor dem Austausch der Gasflasche sollen Sie sich vergewissern, dass sich die Anlage nicht in der Nähe von irgendwelchen Feuerquellen oder anderen Quellen befindet, die eine Zündung hervorrufen können.

Man soll unbedingt das Gasversorgungsventil an der Gasflasche oder am Gasdruckregler nach jedem Gebrauch der Anlage schließen.

Wenn irgendwelche Gasausströmung spürbar ist, soll die Anlage unbedingt nicht gebraucht werden, wenn die Anlage in Betrieb ist oder wenn sie ausgeschaltet ist, soll sie nicht in Betrieb genommen werden. Man soll dann mit dem Service Kontakt aufnehmen.

VORSICHT!!!

Es wird eine periodische Prüfung der Qualität der Verbindungen aller Gasleitungen zusammen mit dem elastischen Gummischlauch (mindestens einmal im Monat oder jedes Mal beim Austausch der Gasflasche) empfohlen. Wenn Brüche, Beschädigungen oder andere Spuren der Vernichtung sichtbar sind, sollen die Elemente gegen neue von derselben Länge und derselben Qualität ausgetauscht werden.

FERNSTEUERUNG

Wenn der Benutzer die Option mit der Fernbedienung wählt, erhält er zusammen mit der Anlage eine Fernbedienung vom Typ B6R-H9.

VORSICHT!!!

Die Fernbedienung B6R-H9 besitzt einen eingebauten Temperaturfühler, der als Thermostat benutzt wird. Die Anlage misst laufend die Umgebungstemperatur und vergleicht sie mit der am Thermostat eingestellten Temperatur. Die Anlage sollte am verdunkelten Platz aufbewahrt werden, um die durch direkte Wirkung der Sonnenstrahlen entstandenen Messfehler auszuschließen.

Freistehende Gartenheizgeräte PATIO in der Option mit dem Modul GV60 sind mit einem Gassteuerungssystem ausgerüstet, das dem Benutzer ein ferngesteuertes Anzünden des Kamins sowie eine vollständige Kontrolle der Feuerstelle ermöglichen. Damit die Bedienung der Anlage mit Hilfe der Fernbedienung möglich ist, soll man sich vergewissern, dass das am Gaszufuhrrohr installierte Absperrventil offen ist.

VORSICHT!!!

Die Fernbedienung soll sich außerhalb der Reichweite von Kindern und anderen unkundigen Personen befinden, die nicht imstande sind, die Folgen ihrer Handlungen zu beurteilen.

VORSICHT!!!

Nie soll man Werkzeuge zur Änderung der Lage der Knöpfe verwenden. Die Änderung der Lage

der Knöpfe kann lediglich manuell erfolgen, andernfalls kann der Steuerer beschädigt werden. Falls die Knöpfe blockiert sind, nehmen Sie Kontakt mit dem Service auf.





Beim Heizgerät PAYIO werden moderne Fernbedienungen vom Typ B6R-H9 benutzt, die gemäß der europäischen Norm auf die Funkwellenfrequenz von 868MHz eingestellt werden. Die zusammen mit dem Kamin gelieferte Fernbedienung bedarf keines neuen Übertragungsodes und ist gebrauchsfertig. Im Falle des Austausches der Fernbedienung gegen eine neue Fernbedienung soll ein Koppelungsverfahren durchgeführt werden. Um die neue Fernbedienung mit dem Heizgerät zu koppeln, soll man zuerst die Taste „RESET“ , die sich im Gehäuse des Empfängers befindet, drücken und sie solange halten, bis zwei charakteristische Signale ertönen und dann die Taste lösen. Zu dieser Tätigkeit verwendet man ein dünnes Element mit einem stumpfen Ende. Dann soll man die Taste auf der Fernbedienung drücken , und sie solange halten, bis zwei kurze Signale ertönen, die eine Synchronisierung der Fernbedienung mit dem Empfänger bedeuten. Ein langes Signal informiert, dass die Systemelemente richtig gekoppelt sind.



Abb. 9. Taste „RESET“ – Empfängergerät

INFORMATION

Um die aktuelle Version der Software anzuzeigen, die die Fernbedienung benutzt, soll man gleichzeitig die Tasten  und  drücken. Das gleichzeitiges Drücken der Tasten  und  verursacht, dass das Modell der Fernbedienung angezeigt wird.

Deaktivierung der Funktion der Fernbedienung

Installieren Sie die Batterien. Alle zugänglichen Symbole erscheinen auf dem Display und beginnen zu blinken. Beim Blinken der Symbole drücken Sie die entsprechende Taste für die gegebene Funktion und halten Sie diese 10 Sekunden lang. Ein für die gewählte Taste entsprechendes Symbol wird blinken, bis die Deaktivierung zu Ende geht.

Auf dem Display der Fernbedienung wird das Symbol erscheinen, das für die gewählte Funktion angemessen ist und zwei horizontale Linien. Falls die gegebene Funktion deaktiviert wurde, dann werden nach dem Drücken der Taste, die für ihre Wahl verantwortlich ist, auf dem Display zwei horizontale Linien angezeigt. Nach dem Austausch der Batterie bleiben die Einstellungen der Funktion ohne Änderungen.

Aktivierung der Fernbedienung

Installieren Sie die Batterien. Alle zugänglichen Symbole erscheinen auf dem Display und beginnen zu blinken. Drücken Sie die für die gegebene Funktion entsprechende Taste und halten Sie diese 10 Sekunden lang. Das für die gewählte Taste entsprechende Symbol wird blinken, bis die Aktivierung zu Ende geht. Auf dem Display der Fernbedienung wird das für die gewählte Funktion entsprechende Symbol angezeigt.

HINWEIS!!!

Falls beim Entzünden die Kontrollflamme erlischt, soll man mindestens 5 Minuten lang vor dem laufenden Entzünden des Kamins abwarten.

HINWEIS!!!

Wenn nach vier Versuchen des Entzündens des Kamins die Kontrollflamme nicht erscheint, soll man das Gasabsperrrventil schließen und sich an den Servicearbeiter wenden.

INSTRUKCJA OBSŁUGI 6-CIO SYMBOLOWEGO PILOTA TYPU B6R-H9

Bedienungsanweisung der Fernbedienung B6R-H9 mit 6 Symbolen

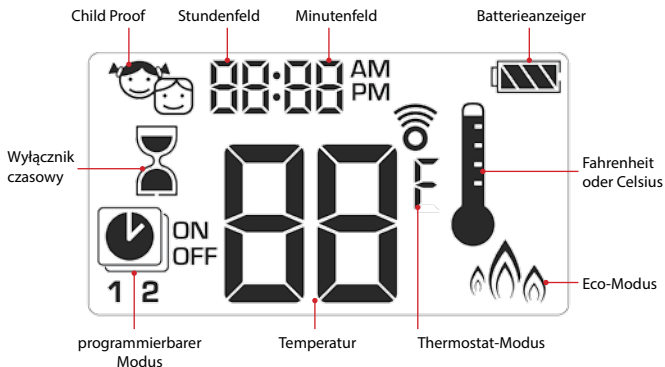

Einstellen der Temperatureinheit

Um die Temperatureinheit zu ändern, soll man gleichzeitig die Tasten ☺ ☹ drücken. Der Benutzer hat die Möglichkeit zwischen Celsius-Grad oder Fahrenheit-Grad zu wählen.

Die Wahl von °F hat automatische Einstellung der Uhr im Format von 12 Stunden zur Folge, die Wahl von °C dagegen die automatische Einstellung der Uhr im Format von 24 Stunden.



Einstellen der Zeit

1. Um den Tag der Woche einzustellen, soll man gleichzeitig die Tasten ▲ und ▼ drücken.
2. Drücken Sie ▲ oder ▼ um die Nummer des gegebenen Tages der Woche zu wählen (1 – Montag, 2 – Dienstag, 3 – Mittwoch, 4 – Donnerstag, 5 – Freitag, 6 – Samstag, 7- Sonntag)
3. Drücken Sie gleichzeitig die Tasten ▲ und ▼. Die Stunden beginnen zu blinken.
4. Stellen Sie die Stunde mit den Tasten ▲ und ▼ ein.
5. Drücken Sie gleichzeitig die Tasten ▲ und ▼. Die Minuten beginnen zu blinken.
6. Stellen Sie die Minuten mit den Tasten ▲ und ▼ ein.
7. Um die Einstellungen zu bestätigen, drücken Sie gleichzeitig die Tasten ▲ und ▼ oder warten Sie.



Child Proof

Einschalten:

Um die Funktion Child Proof zu aktivieren, drücken Sie gleichzeitig die Tasten

☺ und ▼. Auf dem Display erscheint das Symbol ☹️

Ausschalten:

Um die Funktion Child Proof zu deaktivieren, drücken Sie gleichzeitig die

Tasten ☺ und ▼. Das Symbol ☹️ wird verschwinden.



Handbetrieb

Das Entzünden des Kamins mit einer Taste (Standardeinstellungen)

- Drücken Sie die Taste ☺ bis zwei kurze Signale ertönen. Der Beginn des Entzündens wird bestätigt, wenn auf dem Display das blinkende Symbol des Brenners erscheint. Lassen Sie die Taste los.
- Das Anzünden der Kontrollflamme wird durch einen einzelnen Ton bestätigt.
- Nach dem Entzünden des Hauptbrenners schaltet die Fernbedienung automatisch in den Handbetrieb um.



Entzünden des Kamins mit zwei Tasten

- Drücken Sie gleichzeitig die Tasten ☺ und ▲ bis zwei kurze Signale ertönen. Der Beginn des Entzündens wird bestätigt, wenn auf dem Display das blinkende Symbol des Brenners erscheint. Lassen Sie die Taste los.
- Das Entzünden der Kontrollflamme wird durch einen einzelnen Ton bestätigt.
- Nach dem Entzünden des Hauptbrenners schaltet die Fernbedienung automatisch in den Handbetrieb um.



Information:

Um die Art und Weise des Entzündens zu ändern, soll direkt nach der Installation der Batterie in der Fernbedienung die Taste ☺ 10 Minuten lang gehalten werden. Auf dem Display der Fernbedienung erscheint das Symbol „ON“ sowie die blinkende Ziffer, die den aktuellen Einstellungen entspricht.

1 – Entzünden mit der Taste ☺.



2 – Entzünden mit den Taste ☺ und ▲.

Wenn auf dem Display eine entsprechende Ziffer erscheint, wird das Verfahren der Änderung der Art und Weise des Entzündens abgeschlossen.

HINWEIS!!!

Wenn nach einigen Versuchen des Entzündens die Kontrollflamme nicht erscheint, soll man den Drehknopf des Hauptventils in die Stellung „OFF“ einstellen und das Kapitel „Mögliche Probleme und deren Lösungen“ lesen.



Bereitschafts- und Aus-Zustand

Um das Umschalten der Anlage in den Bereitschaftszustand zu verursachen, soll man die Taste , solange halten, bis der Hauptbrenner erlischt. Um die Anlage auszuschalten, soll man die Taste  drücken. Die Kontrollflamme erlischt.

Vor dem erneuten Entzünden des Kamins soll man 5 Sekunden lang abwarten.



Einstellen der Flammenhöhe

Um die Flammenhöhe zu erhöhen, soll man die Taste  drücken und diese halten. Um die Flammenhöhe zu verringern, oder den Kamin in den Bereitschaftszustand einzuführen, soll man die Taste  drücken und diese halten.



Einstellen der minimalen und maximalen Flammenhöhe

Minimale Flammenhöhe

Um die Flamme des Hauptbrenners bis zur minimalen Höhe zu verringern, soll man zwei Mal die Taste  drücken. Auf dem Display erscheint das Symbol „LO“











Maximale Flammenhöhe

Um die Flamme des Brenners bis zum maximalen Wert zu erhöhen, soll man zwei Mal die Taste  drücken. Auf dem Display erscheint das Symbol „HI“.





Zeitschalte

Einschalten/Einstellungen

1. Drücken Sie die Taste , und halten Sie diese solange, bis das Symbol  erscheint.
Das Stundenfeld beginnt zu blinken.
2. Führen Sie den Wert mit den Tasten  und  ein.
3. Um zu bestätigen, drücken Sie die Taste . Das Minutenfeld beginnt zu blinken.
4. Führen Sie den Wert mit den Tasten  und  ein.
5. Um zu bestätigen, drücken Sie die Taste  oder warten Sie.

Ausschalten:

Um den Zeitschalter zu deaktivieren, drücken Sie die die Taste .
Das Symbol  zusammen mit der Zeitmessung verschwinden.



Information:

Nach dem Ablauf der Zeitmessung erlischt der Kamin. Der Zeitschalter wirkt lediglich in folgenden Modi: Handbetrieb, Thermostat und Eco. Der maximale Wert der Zeitmessung beträgt 9 Stunden und 50 Minuten.

Modi

Thermostat-Modus

Die Temperatur im Raum wird gemessen und mit der am Thermostat eingestellten Temperatur verglichen. Die Flammenhöhe wird so automatisch geregelt, damit die eingestellte Temperatur erreicht wird.



Programmierbarer Modus

Die Programme 1 und 2 können beliebig modifiziert werden. Der Benutzer hat die Möglichkeit, die Zeit des Aus- und Einschaltens des Kamins bei der Soll-Temperatur einzustellen.



Eco-Modus



Die Flammenhöhe wird zwischen ihren Extremwerten geregelt. Wenn die Raumtemperatur kleiner als die am Thermostat eingestellte Temperatur ist, erreicht die Flammenhöhe ihren maximalen Wert und längere Zeit auf einem hohen Niveau bleibt. Wenn die Raumtemperatur kleiner als die Soll-Temperatur ist, wird die Flammenhöhe bis auf ein Maximum für längere Zeit verringert. Ein Zyklus dauert etwa 29 Minuten lang.





Thermostat-Modus

Ein –und Ausschalten des Thermostates

Einschalten:





Drücken Sie die  Taste . Auf dem Display erscheint das Symbol  und in erster Reihe die Soll- Temperatur, und dann die aktuelle Raumtemperatur.

Ausschalten:

1. Drücken Sie die  Taste.
2. Drücken Sie die  lub  Taste .
3. Drücken Sie die Taste  , um in den programmierbaren Modus einzugehen.



Einstellen des Thermostates

1. Drücken Sie die Taste  , und halten Sie diese, bis auf dem Display das Symbol  erscheint. Die angezeigte Temperatur beginnt zu blinken.
2. Mit den Tasten  und  stellen Sie die Soll-Temperatur ein.
3. Um zu bestätigen, drücken Sie die Taste  oder warten Sie.





Programmierbarer Modus

Einschalten vom programmierbaren Modus

Drücken Sie die  Taste. Auf dem Display erscheint das Symbol  , und die Symbole **1** oder **2** und „**ON**“ oder „**OFF**“.



Ausschalten vom programmierbaren Modus

1. Drücken Sie die  Taste oder , oder , um in den Handbetrieb überzugehen.
2. Drücken Sie die Taste , um in den Thermostatmodus überzugehen.

Information:

Die Einführung der Temperatur des Einschaltens für den Thermostatmodus verursacht automatische Einstellung desselben Wertes für die Temperatur des Einschaltens vom programmierbaren Modus.







Standardeinstellungen:

Temperatur des Einschaltens: 21°C

Temperatur des Ausschaltens: „--“ (nur die Kontrollflamme)





Einstellen der Temperatur

1. Drücken Sie die Taste , und halten Sie diese, bis auf dem Display das blinkende Symbol  erscheint. Es wird das Symbol „ON“ sowie die Temperatur des Einschaltens (eingestellt im Thermostatmodus) angezeigt.
2. Zur Fortsetzung drücken Sie die Taste , oder warten Sie. Auf dem Display erscheint das Symbol , das Symbol „OFF“ und der blinkende Wert, der die Temperatur des Ausschaltens symbolisiert.
3. Stellen Sie die Soll-Temperatur des Ausschaltens mit der Taste  oder  ein.
4. Um zu bestätigen, drücken Sie die Taste .



Einstellen der Tage









5. Auf dem Display beginnt das Symbol „ALL“ zu blinken. Drücken Sie die Taste  oder  um eine von den drei zugänglichen Optionen der Einführung zu wählen (**ALL, SA:SU, 1, 2, 3, 4, 5, 6, 7**).
6. Um zu bestätigen, drücken Sie die Taste .

Die Symbole **SA:SU** bedeuten entsprechend Samstag und Sonntag. Einzelne Ziffern entsprechen den Wochentage (z.B. 1 – Montag, 2 – Dienstag, 3 – Mittwoch, 4 – Donnerstag, 5 – Freitag, 6 – Samstag, 7 - Sonntag).











Einstellen der Zeit des Einschaltens (Programm 1)

Es wurde die Option „ALL“ gewählt.

7. Auf dem Display erscheint das Symbol , **1, „ON“**, dann wird einen Augenblick das Symbol „ALL“ angezeigt. Nachfolgend beginnt das Stundenfeld zu blinken.
8. Stellen Sie die Stunde mit den Tasten  und  ein.
9. Um zu bestätigen, drücken Sie die Taste . Auf dem Display erscheint das Symbol , **1, „ON“**, dann wird einen Augenblick erneut das Symbol „ALL“ angezeigt. Nachfolgend beginnt das Minutenfeld zu blinken.
10. Stellen Sie die Minuten mit den Tasten  und  ein.
11. Um zu bestätigen, drücken Sie die Taste .



Einstellen der Zeit des Ausschaltens (Programm 1)

12. Auf dem Display erscheint das Symbol , 1, „OFF“, dann wird einen Augenblick das Symbol „ALL“ angezeigt. Nachfolgend beginnt das Stundenfeld zu blinken.
13. Stellen Sie die Stunde mit den Tasten  i .
14. Um zu bestätigen, drücken Sie die Taste . Auf dem Display erscheint das Symbol , 1, „OFF“, ann wird einen Augenblick erneut das Symbol „ALL“ angezeigt.
Nachfolgend beginnt das Minutenfeld zu blinken.
15. Stellen Sie die Minuten mit den Tasten  und  ein.
16. Um zu bestätigen, drücken Sie die Taste  ein.



Information:

- nachfolgend kann der Benutzer das Einstellen der Zeit des Einschaltens und des Ausschaltens für das Programm 2 vornehmen. Falls es nicht getan wird, bleibt das Programm 2 nicht aktiv.
- Das Einstellen der Temperatur des Ein- und Ausschaltens für die Programme 1 und 2 sind dieselbe für alle Optionen (**ALL, SA:SU, 1, 2, 3, 4, 5, 6, 7**). Die Einführung der neuen Einstellungen für die Temperatur des Einschaltens und/oder des Ausschaltens stellt automatisch Soll-Werte als Standardwerte ein.
- Die Einführung von neuen Einstellungen für die Zeit des Ein- und Ausschaltens für die Programme 1 und 2 verursacht die Einstellung von neuen Werten als Standardwerte. Um die fabrikmäßigen Einstellungen für die Programme 1 und 2 zu wiederherstellen, soll man die Fernbedienung zurücksetzen, indem man die Batterien herausnimmt.

Hilfsoption

Diese Option ist lediglich im Falle der Gaskamineinsätze zugänglich, die mehr als einen Brenner besitzen.

Bei den Serien LEO 100 und LEO 200 ist diese Funktion nicht aktiv.



Tryb Eco

Einschalten:

Drücken Sie die  Taste. Auf dem Display erscheint das Symbol. .

Ausschalten:

Drücken Sie die  Taste. Das Symbol  wird vom Display verschwinden.



AUSTAUSCH DER BATTERIEN

Altbatterien, die sich im Empfangsgerät, in der Fernbedienung oder im Versorgungsmodul befinden, können überhitzt oder verschüttet werden oder sie können sogar explodieren. In der Anlage sollen keine Batterien installiert werden, die der Wirkung von Sonne, Feuchtigkeit, hoher Temperatur, oder Erschütterungen ausgesetzt wurden. Man soll die Batterien von demselben Typ und von demselben Hersteller installieren. Man darf neue und Altbatterien nicht zusammen installieren. Die Fernbedienung wird mit zwei Batterien AAA versorgt. Das Empfangsgerät B6R-R8U und optional der Versorgungsmodul G60-ZB90 werden mit vier Batterien 1,5V vom Typ AA versorgt. Die Lebensdauer der Batterien der Fernbedienung des Empfangsgerätes wird für etwa eine Heizperiode geschätzt. Der Hersteller der Anlage empfiehlt, alkalische Batterien anzuwenden, weil das Risiko der Entsiegelung der Batterien kleiner ist. Es ist auch zulässig, Akkus anzuwenden. Bei der Demontage der Batterien darf man keine Werkzeuge benutzen, weil sie einen Kurzschluss verursachen können. Der Austausch der Batterien mit Hilfe von den stromleitenden Objekten kann elektronische Elemente der Fernbedienung und des Empfangsgerätes beschädigen.

Austausch der Batterien in der Fernbedienung:

- die Abdeckung, die sich an der Rückwand der Fernbedienung befindet, entfernen.
- Altbatterien vom Typ AAA vorsichtig aus der Fernbedienung herausnehmen.
- neue Batterien vom Typ AAA installieren und dabei die Markierung der Pole (+/-) beachten.
- erneut die Abdeckung an die Rückwand der Fernbedienung anbringen.

Austausch der Batterien im Empfangsgerät/Versorgungsmodul:

- die Tür des Verteilerkastens öffnen.
- Empfangsgerät B6R-R8U /Versorgungsmodul G60-ZB90 vorsichtig herausnehmen.
- die Abdeckung entfernen.
- vier Altbatterien vom Typ AAA entfernen und neue installieren und dabei die Markierung der Pole (+/-)
- am Gehäuse des Empfangsgerätes/des Versorgungsmoduls beachten.
- erneut die Abdeckung auf das Gehäuse des Empfangsgerätes/des Versorgungsmoduls anbringen.

HINWEIS!!! Man darf die Batterien im Empfangsgerät/Versorgungsmodul nur beim abgekühlten Kamin und bei der abgesperrten Gaszufuhr austauschen.

HINWEIS Batterien gehören zu gefährlichen chemischen Abfällen, deshalb darf man die Altbatterien nicht zusammen mit anderen Haushaltsabfällen entsorgen.

MANUELLE STEUERUNG

Wenn sich der Benutzer für die Option mit der manuellen Steuerung entscheidet, erhält er eine mit dem Steuerer GV32 ausgerüstete Anlage. Vor der Bedienung des Steuermoduls soll man sich mit der vorliegenden Bedienungsanweisung vertraut machen. Die Nichteinhaltung der Verordnungen der Bedienungsanweisung kann zur Beschädigung der Elemente des Gassteuerungssystems oder der Anlage selbst führen, sowie auch Brand, Beschädigung von Hab und Gut oder Verlust der Gesundheit verursachen.

BEDIENUNGSANWEISUNG DES MODULS DER MANUELLEN STEUERUNG

Das Anzünden der Anlage soll gemäß der unten erwähnten Bedienungsanweisung verlaufen. Das System der Gaskontrolle GV32 wurde so entworfen, damit seine Wartung und irgendwelche Einstellung nicht nötig sind. Die Knöpfe können nicht demontiert werden. Ihre Demontage hat Beschädigung der Anlage zur Folge. Versuchen Sie das Ventil oder andere seine Konstruktionselemente nicht zu öffnen oder nicht anzugreifen

Anzünden der Anlage:

1. den Knopf „ON/OFF Knob A“ vorsichtig gegen den Uhrzeigersinn in Richtung IGNITION (ZÜNDUNG) drehen, bis er stehengeblieben ist. Dann drücken Sie den Knopf und halten Sie ihn 5 Sekunden lang (das Gas strömt ausschließlich zum Kontrollbrenner).
2. Halten Sie weiterhin den gedrückten Knopf und drehen Sie ihn gleichzeitig in Richtung PILOT (Fernbedienung) (das aktiviert den Piezoanzünder des Kontrollbrenners). Halten Sie den gedrückten Knopf in dieser Position weitere 10 Sekunden lang, bis der Kontrollbrenner angezündet wird (wenn die Fernbedienung nicht leuchten wird, wiederholen Sie unverzüglich das Verfahren mit dem gleichzeitig gedrückten Knopf).
3. Nach dem Anzünden des Kontrollbrenners lösen Sie den Knopf und drehen Sie ihn gegen den Uhrzeigersinn weiter bis zur Position ON (der Gasstrom zum Hauptbrenner wird gestartet).

Ausschalten der Anlage:

1. Drehen Sie den Knopf „ON/OFF Knob A“ im Uhrzeigersinn bis er in der Position PILOT (Fernbedienung) stehengeblieben ist.
2. Drücken Sie vorsichtig den Knopf und drehen Sie ihn weiter im Uhrzeigersinn von der Position PILOT (Fernbedienung) bis zur Position OFF.

Das erneute Verfahren des Anzündens des Kontrollbrenners kann wiederholt werden, wenn sich das Thermoelement des Kontrollbrenners abkühlen wird (die Zeit bis zur Abkühlung kann verschieden sein und hängt von der Art des verwendeten Thermoelementes ab). Nach dem Ausschalten der Anlage ist das erneute Anzünden nach etwa 1 Minute möglich (die Zeit der Abkühlung des Thermoelementes)

Einstellung der Flamme/Gasstrom:

Die Flamme wird mit Hilfe des Knopfes „Temperature Knob B“ eingestellt. Zwecks der Einstellung der Flamme und der Leistung der Anlage soll man manuell den Knopf Temperature Knob B gegen den Uhrzeigersinn (Erhöhung der Flamme) oder im Uhrzeigersinn (Reduzierung der Flamme) drehen. Wenn der Knopf ON/OFF Knob A bis zur Position PILOT (Fernbedienung) gedreht wird, wird der Gasstrom zum Hauptbrenner vollständig gesperrt.



Abb. 10. Schema des Steuerers GV32



OFF - Ausschalten

Der Knopf ON/OFF Knob steht in der geschlossenen Position.

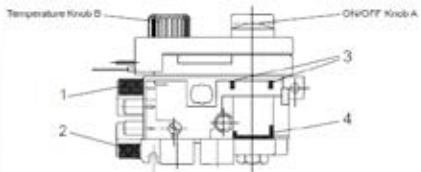
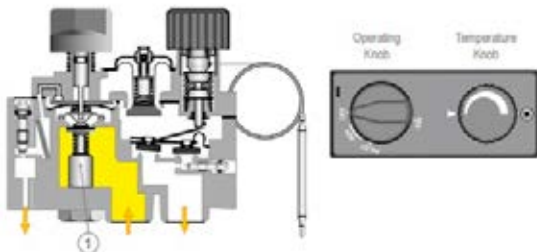
Das thermoelektrische Ventil des Kontrollbrenners ist geschlossen (**Pos. 1**)

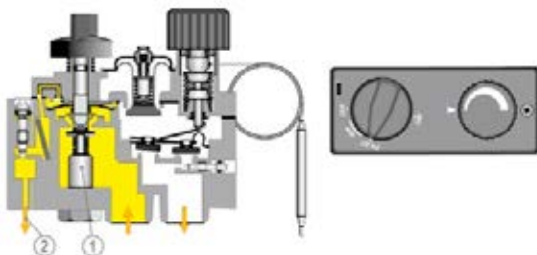

Anzünden

Der Knopf ON/OFF Knob steht in der Position PILOT (Fernbedienung) und ist gedrückt. Das thermoelektrische Ventil ist offen (**Pos.1**), dann erfolgt die Gaszufuhr zum Kontrollbrenner (**Pos. 2**)

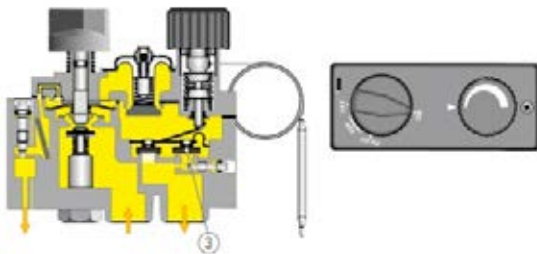

Niedrige Flamme

Der Knopf der Flammeneinstellung Temperature Knob ist gegen den Uhrzeigersinn gedreht. Das Gas strömt durch das Ventil ON/OFF (**Pos. 3**)

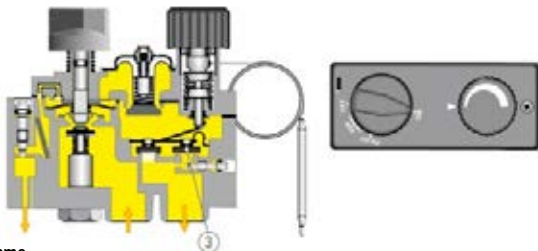

Hohe Flamme

Der Knopf der Flammeneinstellung Temperature Knob ist gegen den Uhrzeigersinn gedreht. Das Gas strömt durch das Ventil der niedrigen Flamme ON/OFF pos. 3) sowie durch das Ventil der Modulation der hohen Flamme (**Pos. 4**).

Abb. 17. Übersichtsschema der Inbetriebnahme der Anlage und der Einstellung der Flamme.

WARTUNG

VORSICHT!!!

Alle Wartungsarbeiten sollen an der abgekühlten Anlage beim gesperrten Gas und getrennten Stromversorgung durchgeführt werden.

VORSICHT!!!

Nur ein ausgebildeter Servicetechniker kann das Heizgerät warten.

- die Anlage soll periodisch mindestens einmal im Monat und bei jedem Austausch der Gasflasche gewartet werden.
- die Reinigung soll regelmäßig stattfinden, oder wenn Staub oder Schmutz an der Anlage erscheinen.
- gebrochene oder zerkratzte Scheiben sollen unverzüglich gegen neue Scheiben ausgetauscht werden.
- es wird verboten, irgendwelche Änderungen der Konstruktion der Anlage vorzunehmen.
- das Heizgerät kann nicht mit Ätzmitteln gereinigt werden.
- Im Falle des Austausches einzelner Elemente soll man nur originale beim Hersteller zugängliche Teile verwenden.

Liste der Kontrolltätigkeiten

Lfd. Nr.	Bereich	Tätigkeiten
1	Hauptkontrolle	<p>Führen Sie das Verfahren des Anzündens des Heizgerätes durch.</p> <p>Prüfen Sie, ob alle Sicherheitssysteme richtig funktionieren.</p> <p>Prüfen Sie, ob die Flamme des Hauptbrenners stabil brennt. Prüfen Sie, ob der Hauptbrenner gleichmäßig brennt.</p> <p>Prüfen Sie, ob die Batterien im Empfänger und in der Fernbedienung nicht ausgetauscht werden sollen (nur das System der automatischen Gassteuerung)</p> <p>Prüfen Sie, ob alle Modi in der Fernbedienung richtig funktionieren (nur das System der automatischen Gassteuerung)</p>
2	Scheibenkontrolle	<p>Prüfen Sie, ob die Scheibe nicht gebrochen ist.</p> <p>Prüfen Sie die Verschmutzung der Scheibe. Wenn es nötig ist, reinigen Sie die Scheibe.</p>
3	Kontrolle des Gassteuerungssystems	<p>Prüfen Sie die Dichtheit der Gasverbindungen.</p> <p>Prüfen Sie, ob die Lüftung der Flaschenkammer nicht gesperrt ist.</p> <p>Prüfen Sie, ob die Leitungen, die den Steuerer mit dem Empfänger verbinden, nicht beschädigt sind.</p> <p>Prüfen Sie, ob die Elemente des Gassteuerungssystems der Wirkung der hohen Temperatur nicht ausgesetzt sind.</p> <p>Prüfen Sie, ob die innere Kammer und ihre Elemente der Wirkung der Feuchtigkeit nicht ausgesetzt sind. Prüfen Sie, ob es an Verbindungsleitungen keine Spuren der Korrosion gibt.</p>
4	Kontrolle der Brennkammer	<p>Prüfen Sie, ob der Kontrollbrenner durch die Dekorelemente nicht gedeckt ist.</p> <p>Prüfen Sie, ob sich das Thermoelement im Bereich der Kontrollflamme befindet.</p> <p>Prüfen Sie, ob die Brennkammer nicht gereinigt werden sollte.</p> <p>Prüfen Sie, ob alle Öffnungen, welche die Luft in die Brennkammer zuführen, durchlässig sind. Falls es notwendig ist, machen Sie die Öffnungen durchgängig.</p> <p>Prüfen Sie, ob die Brennkammer keine Spuren der Korrosion aufweist. Falls es notwendig ist, entfernen Sie die Korrosion und streichen Sie die Defekte mit einer Schicht der Kaminfarbe.</p> <p>Prüfen Sie, ob sich der Hauptbrenner reibungslos entzündet.</p>

5	Kontrolle der Steuerungsanlage	<p>Prüfen Sie, ob die Antenne des Empfängers nicht beschädigt ist (nur das System der automatischen Gassteuerung).</p> <p>Prüfen Sie, ob in den Schaltkreisen keine Durchbrüche auftreten (nur das System der automatischen Gassteuerung).</p> <p>Prüfen Sie, ob die Elemente des Steuerungssystems der Überhitzung nicht ausgesetzt sind.</p>
6	Dekorelemente	<p>Prüfen Sie, ob die Dekorelemente nicht gereinigt werden sollen.</p> <p>Prüfen Sie, ob die Dekorelemente die Scheibe nicht berühren.</p> <p>Prüfen Sie, ob die Dekorelemente die Zuluftöffnungen der Feuerstelle nicht decken.</p> <p>Prüfen Sie, ob die Dekorelemente nicht beschädigt sind.</p>

UMWELTSCHUTZ

- Alle Verpackungselemente, in denen das Heizgerät geliefert wurde, sollen entsprechend entsorgt werden.
- Wegen des Gehaltes von schweren Metallen gehören die Batterien zu gefährlichen chemischen Abfällen und sie sollen deshalb in spezielle Abfalltonnen für gefährliche Abfälle geworfen werden.
- Wenn der Betrieb der Anlage zu Ende gegangen ist, soll sie entsorgt sein. Der Benutzer ist verpflichtet, das Heizgerät einem entsprechenden Unternehmen überreichen, das sich mit dem Recycling solcher Anlagen beschäftigt.



ВНИМАНИЕ



**ГОРЯЧЕЕ СТЕКЛО МОЖЕТ
ВЫЗВАТЬ ОЖОГИ**

**НЕ ДОТРАГИВАЙТЕСЬ ДО
СТЕКЛА ДО ПОЛНОГО
ОХЛАЖДЕНИЯ**

**НЕ ДОПУСКАЙТЕ ДЕТЕЙ И ДРУГИХ ЛИЦ, НЕ ОБЛАДАЮЩИХ
ЗНАНИЯМИ ПРАВИЛЬНОЙ ЭКСПЛУАТАЦИИ К РАБОТАЮЩЕМУ
УСТРОЙСТВУ**

ПРЕДУПРЕЖДЕНИЕ!

НАГРЕВАТЕЛЬ ИМЕЕТ ВЫСОКУЮ ТЕМПЕРАТУРУ ВО ВРЕМЯ РАБОТЫ!

КАК РЕЗУЛЬТАТ КОНТАКТА С ГОРЯЧЕЙ ПОВЕРХНОСТЬЮ УСТРОЙСТВА МОГУТ ПРОИЗОЙТИ ОЖОГИ. ДЕТИ, ПОЖИЛЫЕ ЛИЦА, (ИЛИ ДРУГИЕ ЛИЦА, НУЖДАЮЩИЕСЯ В УХОДЕ), ЖИВОТНЫЕ, ОДЕЖДА, ЛЕГКОВОСПЛАМЕНЯЮЩАЯСЯ МЕБЕЛЬ, ГОРЮЧИЕ ВЕЩЕСТВА, НЕ ДОЛЖНЫ ПОПАДАТЬ В ЗОНУ РАБОТАЮЩЕГО УСТРОЙСТВА.

ПОМНИТЕ, ЧТО НЕОБХОДИМО ПОДДЕРЖИВАТЬ ТЕХНИЧЕСКОЕ СОСТОЯНИЕ НАГРЕВАТЕЛЯ В СООТВЕТСТВИИ С РЕКОМЕНДАЦИЯМИ ДАННОГО РУКОВОДСТВА.

Прочтите инструкцию полностью вместе со всеми возможными пользователями перед эксплуатацией устройства.

Любые самостоятельные изменения в конструкцию устройства строго запрещены. Никогда не пытайтесь модернизировать устройство или любую его часть. Любые изменения немедленно лишают гарантии и аннулируют пригодность к эксплуатации.

Нагреватель должен быть введен в эксплуатацию только квалифицированным специалистом.

Благодарим Вас за выбор газового нагревателя RATIO. Он разработан для вашего удобства и безопасности. Мы уверены, что вы останетесь довольны своим выбором благодаря тем усилиям, которые мы вложили в создание этого продукта. По любым вопросам обращайтесь в технический отдел производителя или его уполномоченного представителя в России. Дополнительная информация доступна на сайте www.kratki.pl.

Kratki.pl Marek Val это широко известный производитель отопительного оборудования в Польше и Европе. Производство наших продуктов основано на строгих стандартах. Каждый газовый нагреватель произведен на заводе в соответствии с контролем качества проходит и испытания на безопасность. Использование высококачественных материалов в нашем производстве обеспечивает надежную эксплуатацию устройства конечным пользователем. Данное руководство содержит всю необходимую информацию для правильной установки, эксплуатации и обслуживания автономного газового нагревателя PATIO.

Газовый нагреватель PATIO является открытым устройством без системы удаления отработанных газов, предназначенным для обогрева открытых и / или вентилируемых помещений. Очень низкие коэффициенты остаточного содержания гарантируют безопасность даже при использовании в небольших вентилируемых и закрытых помещениях. Нагреватель отвечает строгим требованиям европейских указаний по безопасности и окружающей среде. Устройство было спроектировано и испытано в соответствии с требованиями EN 14543 Требования к устройствам для сжигания конденсационных углеводородов C3-C4 – газовые нагреватели без дымохода, используемые на открытом воздухе или в хорошо проветриваемых помещениях. Перед установкой и использованием внимательно прочитайте это руководство. Информация, содержащаяся в этом руководстве, обеспечит надежную работу устройства. Руководство должно быть сохранено в течение всего срока службы устройства.

Уличный газовый нагреватель PATIO был спроектирован для использования в качестве топлива пропана или смеси пропан-бутанового газа. Это устройство доступно в нескольких модификациях в зависимости от параметров управления, типа остекления и цветовых решений. Независимо от модификации, нагреватель PATIO оснащен полностью надежной и усовершенствованной системой управления газом в двух вариантах: ручное управление или управление с помощью пульта дистанционного управления.

РАЗМЕРЫ УСТРОЙСТВА



Рис.1. Схема нагревателя PATIO с размерами

ТЕХНИЧЕСКИЕ ХАРАКТЕРИСТИКИ

Характеристика	Ед.изм.	Sterowanie ręczne	Sterowanie pilotem
Номинальная (максимальная) тепловая мощность, Квт	Квт	8,2	8,2
Минимальная тепловая мощность, Квт	Квт	4,9	4,0
Система вентиляции	-	Отдельностоящий, открытого типа	Отдельностоящий, открытого типа
Управление	-	Ручное управление	Дистанционное управление
Материал	-	Сталь	Сталь
Высота	мм	1550	1550
Ширина		467	467
Глубина		467	467

Производитель:
Контактная информация:

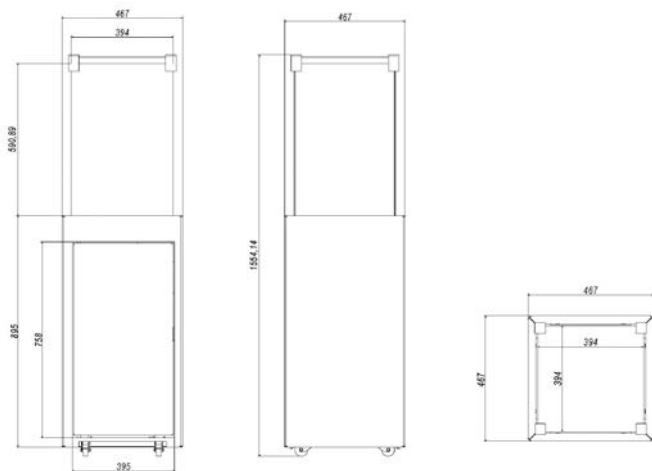
Kratki.pl Marek Bal
Kratki.pl Marek Bal
ul. Gombrowicza 4, 26-660 Wsola, Polska
tel. +48 48 384 44 88
fax +48 48 384 44 88
www.kratki.com

Европейский стандарт

EN 14543 + A1

ВВОД В ЭКСПЛУАТАЦИЮ

Ваше устройство разработано для работы с типом газа и параметрами давления в соответствии с данными приведенными в таблице. Не используйте другой тип газа или газ с другими параметрами давления!

Управление	Категория	Давление / Газ	Страна
Автоматич. управление GV60 <input type="checkbox"/>	I3B/P <input type="checkbox"/>	30 mbar, G30 <input type="checkbox"/>	BE, CY, CZ, DK, EE, ES, FR, GB, GR, HU, IE, IT, LT, NL, NO, PT, RO, SE, SI, SK,
		37 mbar, G30 <input type="checkbox"/>	PL
		50 mbar, G30 <input type="checkbox"/>	AT, CH, DE, FR, SK
Ручное управление GV32 <input type="checkbox"/>	I3P <input type="checkbox"/>	30 mbar, G31 <input type="checkbox"/>	FI, NL, RO
		37 mbar, G31 <input type="checkbox"/>	BE, CH, CY, CZ, ES, FR, GB, GR, IE, IT, LT, HR, NL, PL, PT, SI, SK
		50 mbar, G31 <input type="checkbox"/>	AT, CH, DE, NL
	I3+ <input type="checkbox"/>	30 mbar. G30 <input type="checkbox"/>	BE, CY, CZ, DK, EE, ES, FR, GB, GR, HU, IE, IT, LT, NL, NO, PT, RO, SE, SI, SK
		37 mbar, G31 <input type="checkbox"/>	BE, CH, CY, CZ, ES, FR, GB, GR, IE, IT, LT, HR, NL, PL, PT, SI, SK

НАГРЕВАТЕЛЬ ДОЛЖЕН БЫТЬ ВВЕДЕН В ЭКСПЛУАТАЦИЮ И ОБСЛУЖИВАТЬСЯ ТОЛЬКО КВАЛИФИЦИРОВАННЫМ СПЕЦИАЛИСТОМ. ЛЮБЫЕ САМОСТОЯТЕЛЬНЫЕ ИЗМЕНЕНИЯ В КОНСТРУКЦИЮ УСТРОЙСТВА СТРОГО ЗАПРЕЩЕНЫ. НИКОГДА НЕ ПЫТАЙТЕСЬ МОДЕРНИЗИРОВАТЬ УСТРОЙСТВО ИЛИ ЛЮБУЮ ЕГО ЧАСТЬ. ЛЮБЫЕ ИЗМЕНЕНИЯ НЕМЕДЛЕННО ЛИШАЮТ ГАРАНТИИ И АННУЛИРУЮТ ПРИГОДНОСТЬ К ЭКСПЛУАТАЦИИ.

ВНИМАНИЕ: ИГНОРИРОВАНИЕ РЕКОМЕНДАЦИЙ, ВКЛЮЧЕННЫХ В ДАННОЕ РУКОВОДСТВО В ОТНОШЕНИИ УСТАНОВКИ И ЭКСПЛУАТАЦИИ ИЛИ ИГНОРИРОВАНИЕ РЕКОМЕНДАЦИЙ, КАСАЮЩИХСЯ ДОПУСТИМЫХ КОМПЛЕКТУЮЩИХ И ПРИНАДЛЕЖНОСТЕЙ ДЛЯ ЭТОГО УСТРОЙСТВА, МОЖЕТ ПРИВЕСТИ К СЕРЬЕЗНОЙ ТРАВМЕ ИЛИ МАТЕРИАЛЬНОМУ УЩЕРБУ.

ЭТО УСТРОЙСТВО ПРОИЗВЕДЕНО В СООТВЕТСТВИИ С ТРЕБОВАНИЯМИ СТАНДАРТОВ БЕЗОПАСНОСТИ И СЕРТИФИЦИРОВАНО В СООТВЕТСТВИИ С ТРЕБОВАНИЯМИ РОССИЙСКОГО ЗАКОНОДАТЕЛЬСТВА

ГЛАВНАЯ ИНФОРМАЦИЯ

ВАЖНО: СОХРАНИТЕ ЭТУ ИНСТРУКЦИЮ!

Важно периодически проверять правильность функционирования и целостности компонентов системы управления газом, а также компоненты конструкции на любое повреждение. Очень важно, чтобы система газовых соединений не имела повреждений. Сервисное обслуживание могут производить только квалифицированные специалисты. Несоблюдение этих правил может привести к серьезным травмам или даже к смерти и материальному ущербу.

Ввод в эксплуатацию и использование должны соответствовать действующему национальному законодательству. Ваш авторизованный дилер может помочь вам определить, какие меры предосторожности следует принимать во время установки или использования. В некоторых случаях может потребоваться разрешение на установку или работу такого устройства. Всегда обращайтесь к авторизованному представителю, чтобы определить, какие правила применяются к использованию и установке устройства в Вашем регионе. При отсутствии правил, регулирующих установку и использование, строго соблюдайте руководство пожарной безопасности.

Не включайте устройство, если какая-либо из его деталей была ранее демонтирована, повреждена или уничтожена. Перед повторным запуском замените отсутствующую или поврежденную деталь на оригинальную, рекомендованную изготовителем.

Если устройство было залито жидкостью, особенно система управления газом или горелка, выключите устройство и обратитесь в сервисный отдел или к квалифицированному специалисту, чтобы убедиться, что для повторного использования не потребуется замена какого-либо компонента устройства.

ИНФОРМАЦИЯ ПО БЕЗОПАСНОСТИ

Только для наружного использования или использования в хорошо проветриваемых помещениях!

Из-за возможности возникновения высоких температур, особенно на стеклянных панелях, все легковоспламеняющиеся материалы должны располагаться на безопасном расстоянии от устройства. Дети, пожилые лица, (или другие лица, нуждающиеся в уходе), животные, одежда, легковоспламеняющаяся мебель, горючие вещества, не должны попадать в зону работающего устройства.

Используйте только тип газа и тип газового баллона, указанный производителем. В случае сильного ветра защитите устройство от опрокидывания.

Необходимо проявить особую осторожность по отношению к детям, инвалидам и другим лицам, требующим особого внимания. Эти люди могут быть особенно подвержены случайному контакту с устройством. При необходимости рассмотрите использование защитных барьеров для ограничения доступа к устройству.

НИКОГДА НЕ ЗАКРЫВАЙТЕ ВЕНТИЛЯЦИОННЫЕ ОТВЕРСТИЯ!

Не прикасайтесь и не опирайтесь на какие-либо части изделия, особенно стекла. ПРИМЕЧАНИЕ. Стекла в устройстве нельзя заменить никакими другими стеклами, кроме тех, которые были поставлены изготовителем или рекомендованы изготовителем.

Ни в коем случае нельзя использовать твердое топливо (дерево, бумага, уголь и т.д.) В этом устройстве **ЗАПРЕЩЕНО** использовать любое жидкое топливо или другие легковоспламеняющиеся материалы для запуска!

Во избежание несчастных случаев не рекомендуется допускать несанкционированное использование устройства. По соображениям безопасности всегда используйте перчатки и защитные очки во время проведения работы по техническому обслуживанию.

ВНИМАНИЕ!

- Перед заменой Элементов питания блока управления или приемника отключите подачу газа к устройству.
- Перед проверкой, обслуживанием или чисткой устройства обязательно убедитесь, что подача газа отключена.

ВНИМАНИЕ! - Перед заменой элементов питания блока управления или приемника отключите подачу газа к устройству. Перед проверкой, обслуживанием или чисткой устройства обязательно убедитесь, что подача газа отключена.

КОМПЛЕКТ ПОСТАВКИ

ПЕРВАЯ РАСПАКОВКА НАГРЕВАТЕЛЯ

Если во время осмотра отмечаются какие-либо повреждения или недостатки, обратитесь к авторизованному представителю.

Убедитесь, что ни какая часть изделия не была повреждена во время транспортировки. Проверка должна проводиться в присутствии поставщика. В комплект поставки нагревателя должен входить комплект для подключения газового баллона.

ДЛЯ МОДЕЛЕЙ С ДИСТАНЦИОННЫМ УПРАВЛЕНИЕМ:

- Приемник MERTIK MAXITROL B6R-R8U и система дистанционного управления, оснащенная контроллером MERTIK MAXITROL GV60M1 и пультом дистанционного управления.
- Инструкция по монтажу и обслуживанию.
- Стальной корпус с колесиками и стабилизирующими ножками.
- 0,6 м шланга с редуктором и предохранительным клапаном наклона.

ДЛЯ МОДЕЛЕЙ С РУЧНЫМ УПРАВЛЕНИЕМ:

- Готовая к использованию горелка с системой управления газом, оснащенная контроллером MERTIK MAXITROL GV32.

- Инструкция по монтажу и обслуживанию.
- Стальной корпус с колесиками и стабилизирующими ножками.
- 0,6 м шланга с редуктором и предохранительным клапаном наклона.

Газовый нагреватель РАТЮ предназначен для вашего комфорта. Поэтому есть два варианта управления: ручное управление и дистанционное управление(с пультом ДУ). Устройство оснащено современной системой управления для предотвращения утечки газа.

ВВОД В ЭКСПЛУАТАЦИЮ - ВВЕДЕНИЕ

Подключение нагревателя к газовому баллону, его регулировка и испытание на герметичность должны выполняться только квалифицированными специалистами, уполномоченными для работы с газовыми приборами или авторизованными сервисными специалистами в соответствии с действующими правилами. Вышеуказанное должно быть подтверждено на гарантийной карте продукта. Отсутствие такого подтверждения отменяет гарантию!

ПЕРЕВОЗКА, УСТАНОВКА И ХРАНЕНИЕ ГАЗОВОГО БАЛЛОНА ДОЛЖНА ПРОИСХОДИТЬ С ДЕЙСТВУЮЩИМИ ПРАВИЛАМИ ЗАКОНОДАТЕЛЬСТВА.

Устройство имеет открытую горелку без возможности подключения к дымоходу. Нагреватель РАТЮ продается с предварительно установленной системой управления газом, но прежде чем использовать его в первый раз, рекомендуется проверить герметичность системы на предмет возможной утечки при транспортировке. Все инструкции по правильному подключению системы, установке стенок, дверц и стекол приведены ниже.

ЗАМЕЧАНИЯ ПО ПЕРЕВОЗКЕ УСТРОЙСТВА:

Нагреватель оснащен колесами для легкой транспортировки. Перед перемещением нагревателя убедитесь, что все колесные тормоза разблокированы, подача газа отключена и дверь закрыта. Если неровность или наклон поверхности значительны, снимите газовый баллон, прежде чем перемещать нагреватель для собственной безопасности и транспортируйте его отдельно. Транспортировка устройства во время его работы строго запрещена. Когда нагреватель находится в необходимом месте, заблокируйте тормоза, по крайней мере, на двух его колесах.

ПРАВИЛА ВВОДА В ЭКСПЛУАТАЦИЮ

Установка должна осуществляться в соответствии с национальным или региональным законодательством. При отсутствии таких правил должны соблюдаться правила изложенные в этом руководстве и правила пожарной безопасности.

Это устройство прошло проверку качества и безопасности и сертифицировано уполномоченным органом.

ВНИМАНИЕ!

Нагреватель предназначен для работы с баллоном объемом 27л/11кг, предназначенным для хранения смеси пропан-бутанового газа. Гибкая соединительная труба(шланг) должна использоваться для соединения с баллоном! Устройство продается с полной автоматикой и трубками, соединяющими главную и контрольную горелки с контроллером. Не используйте запасные части, кроме тех, которые установлены или поставлены производителем.

ВЫБОР МЕСТОПОЛОЖЕНИЯ НАГРЕВАТЕЛЯ РАТЮ

Газовый нагреватель РАТЮ - это мобильное устройство, которое можно перемещать в любое выбранное место. Тем не менее, существуют определенные ограничения, которые должны строго соблюдаться. Устройство должно храниться вдали от легковоспламеняющихся материалов из-за высоких температур на его внешних поверхностях, особенно стеклах; Из-за открытой горелки без возможности подключения к дымоходу устройство должно использоваться в открытых помещениях или в хорошо проветриваемых помещениях. **КАТЕГОРИЧЕСКИ ЗАПРЕЩАЕТСЯ** размещение устройства в отличном от вертикального положения.

Советы по правильной и безопасной установке:

- Подключите редуктор к баллону с газом так, чтобы клапан наклона находился в вертикальном положении. Подключение его по-другому может блокировать подачу газа на устройство. Используйте соответствующие инструменты для выполнения этих действий. Затягивание редуктора вручную недостаточно и может привести к утечке газа. Замена и / или присоединение газового баллона должны производиться в хорошо проветриваемых помещениях.
- Перед подключением редуктора убедитесь, что резиновые прокладки находятся на месте и не повреждены. Если это не так, устройство не может использоваться до замены прокладки.
- Имейте в виду, что газовый баллон всегда должен находиться в вертикальном положении и что соединительный шланг между ним и горелкой должен работать таким образом, чтобы он не соприкасался с острыми предметами, краями или горячими частями нагревателя.
- Проверьте правильность работы и герметичность установленной системы управления газом, а также всей газовой системы устройства. Для этого вы можете использовать мыльную воду или специальный спрей для обнаружения утечек газа. Чтобы проверить герметичность, нанесите мыльную воду или распылитель на все соединения (баллон-редуктор, редуктор-клапан наклона, клапан наклона - газовый шланг, газовый шланг - блок газового регулятора, газовый блок - медные трубки основной горелки, основная горелка - медная проводник) между баллоном и газовой горелкой, а затем открыть подачу газа таким образом, чтобы газ заполнял все соединения от газового блока до горелки. Если на соединениях появляются пузырьки, это будет означать, что в этой области имеется утечка.
- Снимите стекло в соответствии с инструкциями на стр. 13-15 равномерно поместите декоративные элементы на горелке в соответствии с изображением (рис.7), а затем установите стекло обратно.

ПРИМЕЧАНИЕ: Безопасные расстояния от легковоспламеняющихся материалов, которые должны соблюдаться в соответствии с этой инструкцией, были определены на основе испытаний на безопасность. Легковоспламеняющиеся материалы можно назвать любыми, которые могут воспламениться, например, бумага, дерево, любое топливо, пластик, одежда и т.д. Это расстояние не относится к негорючим материалам, но также относится к легковоспламеняющимся материалам, расположенным непосредственно за ними. Если вы не уверены в воспламеняемости любого материала, обратитесь к представителям пожарной безопасности. Помните, что огнезащитные материалы считаются воспламеняющимися, несмотря на их огнестойкость. Их может быть трудно сжечь, но они все же горят.



Рис.2. Колеса с блокираторами для облегчения движения и надежной фиксации в стационарном положении.

По соображениям безопасности, после установки нагревателя в нужном месте колеса должны быть заблокированы.

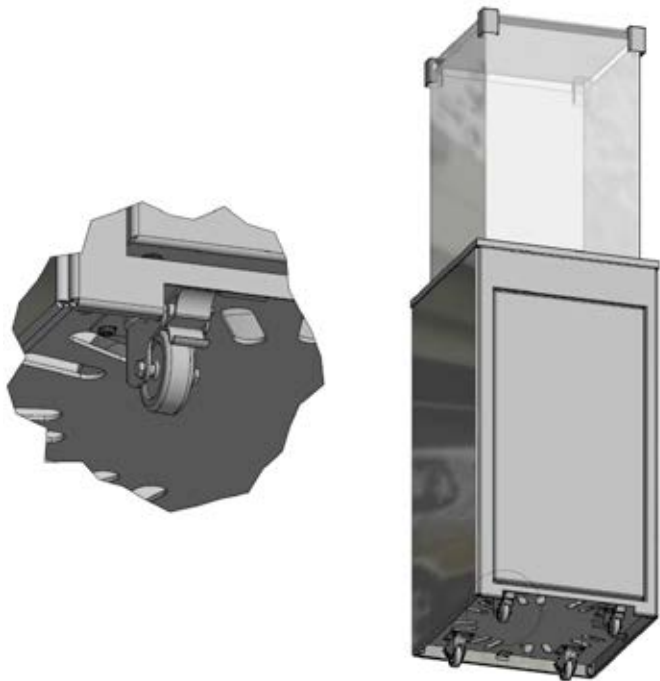

Рис.3. Регулируемые кронштейны

Разблокируйте фиксатор кронштейна, опустите кронштейны и зафиксируйте их на последнем отверстии (рис.4).

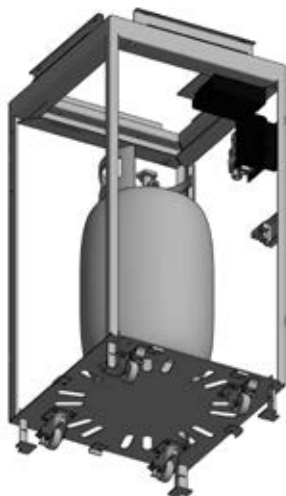

Рис.4. Схема регулировки кронштейнов

ВНИМАНИЕ!

КАТЕГОРИЧЕСКИ ЗАПРЕЩАЕТСЯ ИСПОЛЬЗОВАТЬ НАГРЕВАТЕЛЬ НА ОТКРЫТОМ ПРОСТРАНСТВЕ ВО ВРЕМЯ АТМОСФЕРНЫХ ОСАДКОВ.

ХРАНЕНИЕ НАГРЕВАТЕЛЯ НА ОТКРЫТОМ ВОЗДУХЕ ДОПУСКАЕТСЯ ТОЛЬКО ЕСЛИ ОН ЗАЩИЩЕН ОТ АТМОСФЕРНЫХ ОСАДКОВ ЧЕХЛОМ

В ПРОТИВНОМ СЛУЧАЕ НАГРЕВАТЕЛЬ ДОЛЖЕН ХРАНИТЬСЯ В ПОМЕЩЕНИИ ЗАЩИЩАЮЩЕМ ОТ ВОЗДЕЙСТВИЯ ОСАДКОВ И НИЗКИХ ТЕМПЕРАТУР.

КОГДА УСТРОЙСТВО НЕ РАБОТАЕТ, ОНО ДОЛЖНО БЫТЬ ОТКЛЮЧЕНО ОТ ПОДАЧИ ГАЗА. (ГАЗОВЫЙ ВЕНТИЛЬ В ЗАКРЫТОМ ПОЛОЖЕНИИ), ВСЕ КОЛЕСА ДОЛЖНЫ БЫТЬ ЗАБЛОКИРОВАНЫ, И ОБЕСПЕЧЕНА ЗАЩИТА ОТ ОПРОКИДЫВАНИЯ. ЕСЛИ НЕТ ЗАЩИТЫ УСТРОЙСТВА ПРОТИВ ОПРОКИДЫВАНИЯ НА ВРЕМЯ, КОГДА УСТРОЙСТВО НЕ ЭКСПЛУАТИРУЕТСЯ, ГАЗОВЫЙ БАЛЛОН ОТСОЕДИНЯЕТСЯ И ХРАНИТСЯ В БЕЗОПАСНОМ МЕСТЕ.

ТРЕБОВАНИЯ В ОТНОШЕНИИ НЕОБХОДИМЫХ РАССТОЯНИЙ ОТ ЛЕГКОВОСПЛАМЕНЯЮЩИХСЯ МАТЕРИАЛОВ

Нагреватель РАТЮ испытан и предназначен для обогрева открытых или хорошо вентилируемых зон, при условии соблюдения безопасного расстояния от легковоспламеняющихся материалов, как показано на схемах ниже.



Рис.5. Минимально допустимое расстояние до легковоспламеняющихся материалов



Рис.6. Минимально допустимое расстояние до легковоспламеняющихся материалов

Указанное выше расстояние является минимально допустимым расстоянием от легковоспламеняющихся материалов, если не указано иное. Несоблюдение указанных выше расстояний может привести к пожару.

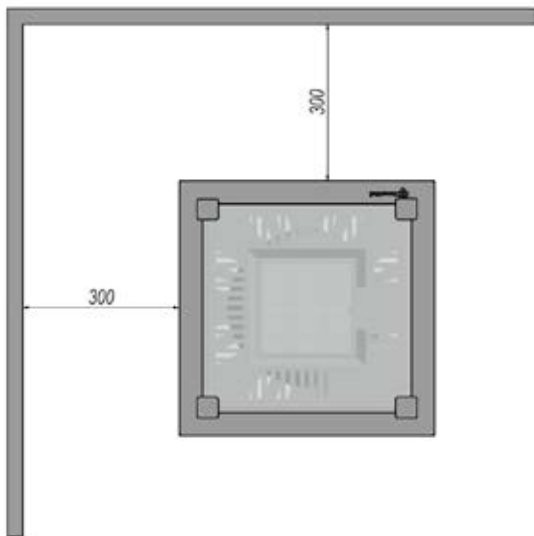
РАСПОЛОЖЕНИЕ ДЕКОРАТИВНЫХ ЭЛЕМЕНТОВ НА ГОРЕЛКЕ

Правильное расположение декоративных камней на нагревателе РАТИО.

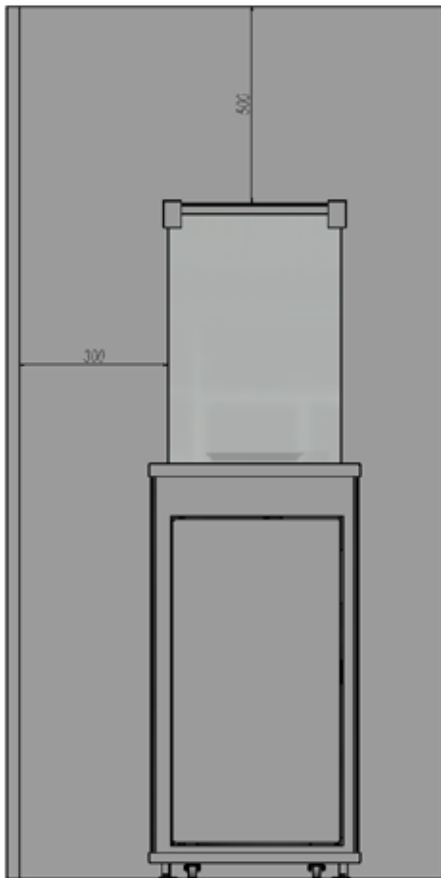

Рис.7. Правильное размещение декоративных элементов на горелке.

Производитель рекомендует использовать декоративные элементы, специально предназначенные для использования в приборах с открытым пламенем и не несет ответственности за ущерб, вызванный использованием декоративных элементов, отличных от рекомендованных.

Если декоративные элементы не были размещены при первом запуске, то стекло нагревателя должно быть снято (как показано ниже).

СНЯТИЕ И ЗАМЕНА СТЕКОЛ/СТЕНОК:

Прежде чем приступить к демонтажу стекол и стенок устройства, убедитесь, что прибор выключен и охлажден, и подача газа закрыта! Период, необходимый для охлаждения самых горячих частей устройства, составляет приблизительно 60 минут. Не прикасайтесь к стеклу или верхней части корпуса в течение часа с момента выключения устройства.

Шаг 1. Удалите винты, прикрепляющие боковые стенки к основанию, и снимите дверцу, слегка подняв ее вверх и затем наклонив.

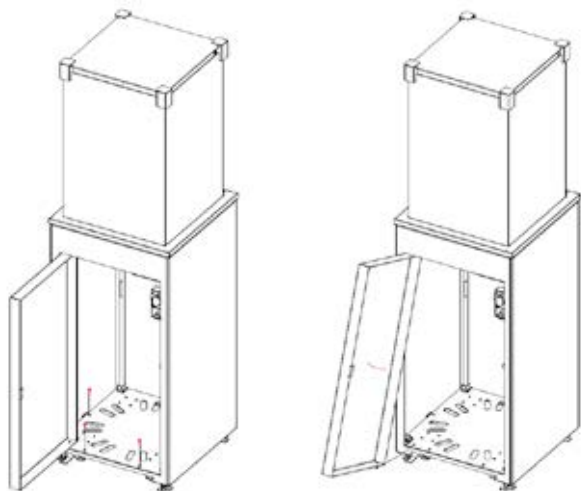

Шаг 2. Снимите стеклянную крышку с помощью зажимов, а затем снимите крышку боковых стенок.

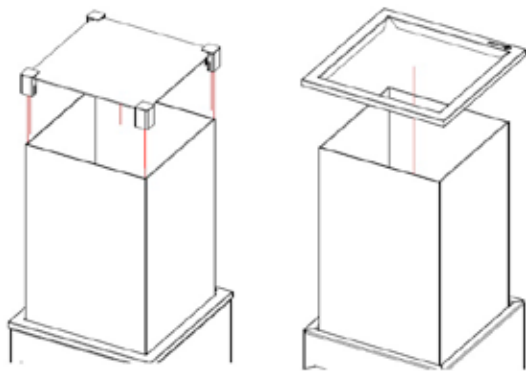

Шаг 3. Слегка наклоните боковые стенки друг к другу, а затем поднимите их вверх, удалив их из монтажных ниш.

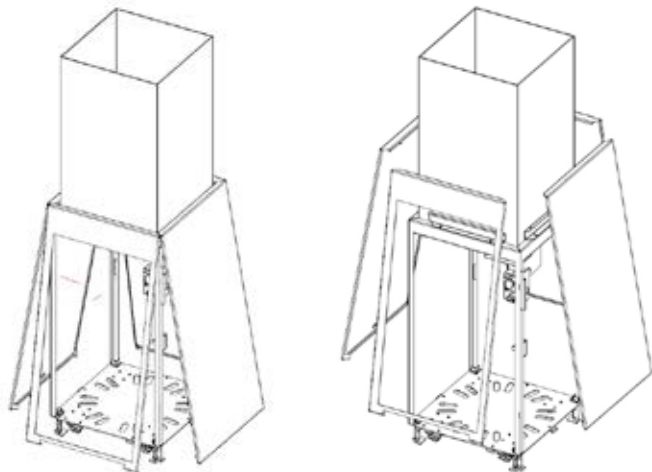

Шаг 4. Ослабьте винты прижимных планок и снимите стекло.

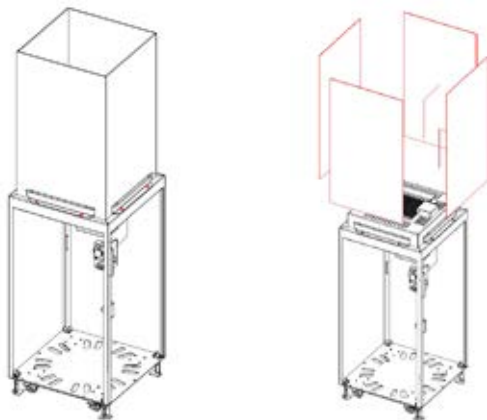

ЗАПУСК

Прежде чем использовать устройство в первый раз, убедитесь, что все соединения между элементами системы выполнены в соответствии с инструкциями в руководстве. Неправильное соединение системы управления газом может привести к его повреждению.

В течение нескольких часов после начала эксплуатации может ощущаться специфический запах. Это явление связано с нагревом краски. Животные могут быть особенно восприимчивы к запахам, возникающим при сжигании краски. Чтобы ускорить этот процесс, рекомендуется прогреть устройство с максимальной высотой пламени в течение нескольких часов.

УСТАНОВКА СИСТЕМЫ УПРАВЛЕНИЯ ГАЗОМ

ВНИМАНИЕ!!!

Это устройство и система управления газом могут быть установлены только с заводскими настройками. В модели, поставляемой с пультом ДУ, не устанавливайте батарейки в приемник на этом этапе. Раннее подключение к источнику питания может повредить электронику системы.

ВНИМАНИЕ!!!

Все составляющие системы управления газом должны быть установлены в соответствии с инструкциями в этом руководстве.

Стандартная система управления газом включает в себя, в зависимости от модели: контроллер MertikMaxitrol GV32 или GV60 и приемник B6R-R8U, в котором установленная антенна обеспечивает беспроводное дистанционное управление. Компоненты системы должны быть установлены в указанных местах. Изменение их местоположения может привести к повреждению устройства из-за вредных температур или попадания жидкости.

Устройство может работать только с автоматикой, поставляемой с устройством. Соединения отдельных элементов системы были выполнены таким образом, чтобы предотвратить их неправильное подключение.



Рис.10. Схема подключения системы ручного управления газом



Рис.11. Схема подключения системы автоматического управления газом

Подключите редуктор к газовому баллону, убедившись, что прокладки находятся на месте (см. схему выше). Если прокладки деформированы, повреждены, или если какие-либо из них отсутствуют, устройство не может использоваться до замены прокладок. Клапан наклона должен оставаться в положении, в котором он установлен на заводе. Подключение клапана в другом положении приводит к отключению подачи газа к устройству и, таким образом, к отключению устройства.

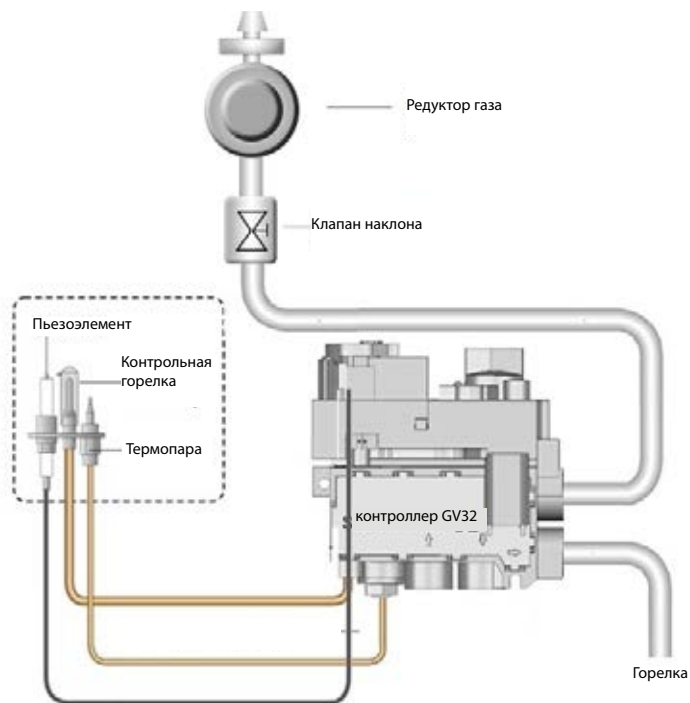
ВНИМАНИЕ!!!

Клапан наклона является предохранительной мерой от опрокидывания устройства, таким образом, когда устройство опрокидывается, клапан автоматически отключает подачу газа к контроллеру, и огонь гаснет.

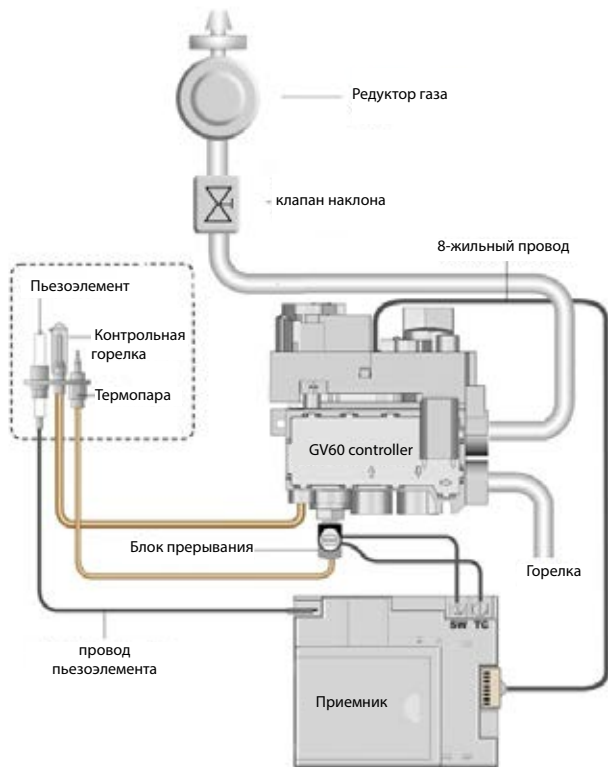

Рис.12. Установленный клапан наклона.

ЗАМЕЧАНИЕ!!!

Подключение к источнику газа должно производиться только при выключенном нагревателе и закрытом вентиле баллона.

ВНИМАНИЕ!!!

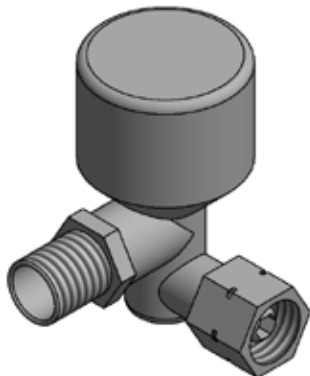
Запрещается использовать открытый огонь во время установки или подключения газового баллона. Несоблюдение вышеуказанного может привести к пожару, взрыву, материальному ущербу, травме или даже смерти.

ПОДКЛЮЧЕНИЕ ПИТАНИЯ

ВНИМАНИЕ! (Относится к автоматической системе управления газом)

Подключение источника питания должно выполняться после подключения всех других элементов системы управления газом. Убедитесь, что все элементы системы газового управления плотно затянуты и подключены, чтобы они могли нормально функционировать.

Модели нагревателей PATIO, оснащенные автоматической системой управления газом с дистанционным управлением, имеют приемник B6R-R8U, который питается от четырех элементов 1,5В(тип AA). Пульт дистанционного управления оснащен двумя 1,5В элементами тип AAA. Необходимость замены использованных элементов сигнализируется индикатором в правом верхнем углу экрана, а короткие звуковые сигналы, появляющиеся в течение 3 секунд

после запуска процесса горения, означают, что элементы приемника должны быть заменены. И использованные элементы в приемнике могут перегреваться, разливаться или даже взрываться. Никогда не используйте элементы, подвергавшиеся воздействию солнца, влаги, высоких температур или вибраций. Установите элементы одного типа и производителя. Никогда не устанавливайте новые батарейки вместе с использованными.

ВНИМАНИЕ!!!

Нагреватель предназначен для работы с баллоном объемом 27л/11кг.

Устройство поставляется с комплектом автоматики, клапаном наклона, редуктором и соединительными проводами и трубками. Не используйте другие элементы системы, кроме тех, которые установлены или рекомендованы производителем.

Перед заменой газового баллона убедитесь, что устройство не находится вблизи источников огня или других предметов, которые могут загореться.

Крайне важно закрыть вентиль подачи газа на газовом баллоне или блоке управления после каждого использования устройства.

В случае обнаружения утечки газа, необходимо прекратить использование устройства. Если оно работает, и если оно выключено, не запускайте его. Затем обратитесь в службу, осуществляющую техническую поддержку.

ВНИМАНИЕ!!!

Рекомендуется периодически проверять качество всех газовых соединений, включая гибкий шланг (не реже одного раза в месяц или каждый раз при замене газового баллона). Если видны трещины, деформация или другие повреждения, элементы должны быть заменены новыми с такими же характеристиками и качеством.

Пульт ДУ

Пульт дистанционного управления B6R-H9 поставляется с моделями с дистанционным управлением.

ВНИМАНИЕ!!!

Пульт дистанционного управления B6R-H9 имеет встроенный температурный датчик, используемый в режиме термостата. Устройство непрерывно измеряет температуру окружающей среды и сравнивает ее с температурой, установленной на термостате. Храните устройство в затененном месте, чтобы исключить ошибки измерения, связанные с прямым солнечным излучением.

Модели газовых нагревателей PATIO с модулем GV60 оснащены системой газового контроля, позволяющей пользователю дистанционно запускать устройство и управлять им. Чтобы иметь возможность управлять устройством с помощью пульта дистанционного управления, убедитесь, что вентиль, осуществляющий подачу газа к устройству, открыт.

ВНИМАНИЕ!!!

Пульт дистанционного управления всегда должен находиться в недоступном месте для детей и других лиц, которые не отдают отчет своим действиям.

ВНИМАНИЕ!!!

Никогда не используйте инструменты для изменения положения переключателей. Изменения в положении переключателей можно производить только вручную; В противном случае блок управления может быть поврежден. Обратитесь к специалисту по обслуживанию, если ручки заблокированы.





Нагреватель PATIO использует современный пульт дистанционного управления B6R-H9, произведенный в соответствии с европейским стандартом, с радиочастотами 868 МГц. Пульт дистанционного управления не требует подтверждения кода передачи и готов к использованию. При замене пульта дистанционного управления требуется процедура сопряжения. Чтобы соединить новый пульт с нагревателем, сначала нажмите и удерживайте кнопку RESET, расположенную на корпусе приемника, до тех пор, пока вы не услышите два характерных сигнала, затем отпустите кнопку. Это действие должно выполняться с использованием тонкого и неострого элемента. Затем нажмите и удерживайте кнопку  пульта дистанционного управления, пока не услышите два коротких звуковых сигнала, которые означают синхронизацию пульта дистанционного управления с приемником. Один длинный сигнал указывает на то, что компоненты системы были сопряжены неправильно.



Рис. 14. Кнопка „RESET” - приемник

ИНФОРМАЦИЯ

Для просмотра текущей версии программного обеспечения, используемого при помощи пульта дистанционного управления, одновременно нажмите кнопки  и . Одновременное нажатие кнопок  и  отображает модель пульта дистанционного управления.

Деактивация функции дистанционного управления

Установите батареи. Все доступные значки будут отображаться на дисплее и мигать. Во время мигания значка, нажмите на кнопку, соответствующую нужной функции и удерживайте ее в течение 10 секунд. Значок выбранной кнопки будет мигать до окончания процесса деактивации. После деактивации на месте значка функции появятся 2 горизонтальные линии. После замены батареи настройка сохраняется.

Активация функции дистанционного управления

Установите батареи. Все доступные значки будут отображаться на дисплее и мигать. Во время мигания значка, нажмите на кнопку, соответствующую нужной функции и удерживайте ее в течение 10 секунд. Значок выбранной кнопки будет мигать до окончания процесса активации и после этого появится на дисплее.

ВНИМАНИЕ!!!

Если пламя контрольной горелки гаснет, необходимо подождать минимум 5 минут для следующей попытки зажечь нагреватель.

ВНИМАНИЕ!!!

Если нагреватель не удалось зажечь 4 раза подряд - обратитесь к специалисту по обслуживанию.

ИНСТРУКЦИЯ ПОЛЬЗОВАТЕЛЯ ПУЛЬТА ДУ V6R-N9

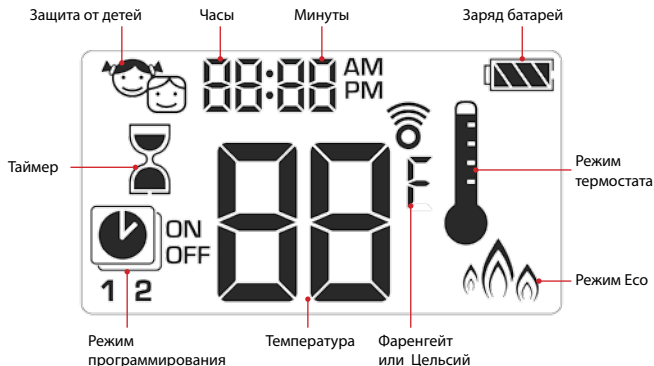

Установка единиц измерения температуры

Чтобы изменить единицы измерения температуры, одновременно нажать кнопки . Вы можете выбрать между градусами Цельсия, и градусами по Фаренгейту. Выбор °F будет автоматически устанавливать часы в формат 12 часов, в то время как выбор °C установит часы в 24-часовой формат.



Установка времени

1. Для того, чтобы иметь возможность настроить день недели, нажмите кнопки и .
2. Нажимайте или для выбора дня недели (1 – понедельник, 2 – вторник, 3 – среда, 4 – четверг, 5 – пятница, 6 – суббота, 7- воскресенье)
3. Нажмите кнопки и . Часы начнут мигать.
4. Установите часы с помощью кнопок и .
5. Нажмите кнопки и . Минуты начнут мигать.
6. Установите минуты с помощью кнопок и .
7. Для подтверждения настройки, нажмите одновременно и и подождите.



Защита от детей

Включение:

Для включения функции "Защита от детей" нажмите ☺ и ▼.

На дисплее отобразится значок 🛡️.

Отключение:

Для отключения функции "Защита от детей" нажмите ☺ и ▼. Значок 🛡️

погаснет.



Режим включения(розжига).

Включение(розжиг) устройства с помощью одной кнопки(настройка по умолчанию)

- Нажимайте кнопку ☺ до тех пор, пока не услышите два звуковых сигнала. Мигание значка горелки будет подтверждением начала включения.
- Одиночный звуковой сигнал подтвердит зажигание контрольной горелки.
- После зажигания основной горелки пульт управления автоматически переключится в ручной режим



Включение(розжиг) устройства с помощью двух кнопок

- Нажимайте одновременно кнопки ☺ и ▲ до тех пор, пока не услышите два звуковых сигнала. Мигание значка горелки будет подтверждением начала включения. Отпустите кнопку.
- Одиночный звуковой сигнал подтвердит зажигание контрольной горелки.
- После зажигания основной горелки пульт управления автоматически переключится в ручной режим



Информация:

Для изменения режима зажигания Вам необходимо сразу же после установки элементов питания удерживать кнопку ☺ на пульте ДУ в течении 10 секунд. На дисплее пульта ДУ отобразиться ON и мигающее значение текущей настройки.



- 1 – Включение с помощью одной кнопки ☺.
- 2 – Включение с помощью двух кнопок ☺ и ▲.

Выберите необходимое значение настройки режима включения.

Внимание!!!

Если после нескольких попыток розжига горелка не загорается, установите ручку управления блока управления в положение "OFF" и обратитесь к разделу "Возможные проблемы и способы их решения".

Режим ожидания и выключение

Для перевода системы управления в режим ожидания удерживайте кнопку , чтобы погасить основную горелку. Чтобы выключить устройство, нажмите . Пламя контрольной горелки будет потушено

Перед повторным розжигом, подождите 5 секунд.



Регулировка высоты пламени

Для того, чтобы увеличить высоту пламени, нажмите и удерживайте кнопку .

Для того, чтобы уменьшить высоту пламени или перевести в режим ожидания, нажмите и удерживайте кнопку .



Установка минимальной и максимальной высоты пламени

Минимальная высота пламени

Для того, чтобы уменьшить высоту пламени основной горелки до минимума, дважды с минимальным интервалом нажмите на кнопку . На дисплее отобразится символ „LO“.











Максимальная высота пламени

Для того, чтобы увеличить высоту пламени основной горелки до максимума, дважды с минимальным интервалом нажмите на кнопку . На дисплее отобразится символ „HI“.



Установка таймера

Включение / Настройки

1. Нажмите и удерживайте кнопку , до появления значка . Поле часов на дисплее начинает мигать.
2. Введите значение с помощью кнопок  и .
3. Для подтверждения нажмите . Поле минут на дисплее начинает мигать..
4. Введите значение с помощью кнопок  и .
5. Для подтверждения нажмите кнопку  или подождите.

Выключение:

Для отключения таймера нажмите кнопку .

Значок  с обратным отсчетом исчезнет.



Информация:

Когда закончится обратный отсчет, нагреватель выключится. Таймер работает только в режимах: ручной, термостат и Eco. Максимальное значение таймера 9 часов и 50 минут.

Режимы

Режим термостата

Комнатная температура измеряется и сравнивается с температурой, установленной на термостате. Высота пламени автоматически регулируется таким образом, чтобы достичь заданной температуры.



Режим программирования

Программы 1 и 2 могут быть произвольно изменены. Пользователь может установить время включения и выключения камина при заданной температуре.



Режим Есо



Высота пламени регулируется между его крайними значениями. Если температура в помещении ниже температуры, установленной на термостате высота пламени достигает своего максимального значения и остается на высоком уровне в течение длительного периода времени. Если температура в помещении ниже, чем номинальная высота пламени уменьшается до минимума в течение длительного периода времени. Один цикл занимает около 20 минут.



Режим Термостата

Включение и отключение термостата

Включение:





Нажмите кнопку . На дисплее отобразится значок , заданная температура и текущая температура в комнате.

Выключение:

1. Нажмите на кнопку .
2. Нажмите на кнопку  или .
3. Нажмите на кнопку , чтобы войти в режим программирования.





Настройка термостата

1. Нажмите и удерживайте кнопку , до тех пор пока на дисплее не появится значок . Поле со значением температуры начнет мигать.
2. Для изменения значения температуры нажимайте  и .
3. Для подтверждения нажмите кнопку  или подождите.



Режим программирования

Включение режима программирования

Нажмите кнопку . На дисплее появится значок , и символы **1** или **2** и „ON” или „OFF”.



Выключение режима программирования

1. Нажмите кнопку  или , или , для перехода в ручной режим.
2. Нажмите , чтобы переключиться на режим термостата.

Информация:

Введение значения температуры включения режима термостата автоматически устанавливает то же значение для режима программирования.







Значение параметров:

Температура включения: 21°C

Температура выключения: „--“ (только пламя контрольной горелки)



Настройка температуры:

1. Нажмите и удерживайте кнопку , до тех пор пока на дисплее не появится мигающий значок . Появится символ „ON” и отобразится температура включения (настройка режима термостата).
2. Для продолжения нажмите кнопку , или подождите. На дисплее отобразится значок , символ „OFF” и мигающее значение температуры, означающее температуру выключения.
3. Установите необходимую температуру с помощью кнопок  и .
4. Для подтверждения нажмите .



Установка дня









5. На дисплее мигает символ „ALL”. Нажимайте  или  для выбора одного из трех доступных вариантов (ALL, SA:SU, 1, 2, 3, 4, 5, 6, 7).
6. Для подтверждения нажмите .

Символы **SA:SU** соответствуют субботе и воскресенью. Цифры соответствуют дням недели (например: 1 - понедельник, 2 - вторник, 3 - среда, 4 - четверг, 5 - пятница, 6 - суббота, 7 - воскресенье).











Настройка времени включения (Программа 1)

Выберите «ALL»

7. На дисплее отображается значок , 1, „ON”, на мгновение будет отображаться «ALL». Затем поле часов начнет мигать.
8. Установите значение часов с помощью  и .
9. Для подтверждения нажмите . На дисплее отобразится значок , 1, „ON”, а затем снова на некоторое время отобразится «ALL». Затем поле минут начнет мигать.
10. Установите значение минут с помощью  и .
11. Для подтверждения нажмите .



Установка времени выключения(Программа 1)

12. На дисплее отобразится значок , 1, „OFF“, на мгновение отобразится символ „ALL“. Затем поле часов начнет мигать.
13. Установите значение часов с помощью  и .
14. Для подтверждения нажмите . На дисплее отобразится , 1, „OFF“, на мгновение отобразится символ „ALL“. Поле минут начнет мигать.
15. Установите значение минут с помощью  и .
16. Для подтверждения нажмите .



Информация:

- После этого пользователь может выполнить настройки для Программы 2. Если этого не сделать Программа 2 останется в неактивном режиме.
- Значения температур включения/выключения для Программ 1 и 2 являются одинаковыми для всех вариантов (ALL, SA:SU, 1, 2, 3, 4, 5, 6, 7). Введение новых настроек для температуры включения/выключения автоматически устанавливает заданные значения по умолчанию.
- При вводе новых настроек времени включения/выключения для Программ 1 и 2 будут установлены новые значения по умолчанию. Для восстановления заводских настроек Программ 1 и 2, необходимо удалить элементы питания из пульта дистанционного управления.

Дополнительная функция

Эта опция доступна только для газовых приборов с более чем одной горелкой.

Для серий LEO 100 и LEO 200 эта функция неактивна.



Режим Eco

Включение:

Нажмите кнопку . На дисплее отобразится значок .

Выключение:

Нажмите кнопку . Значок  исчезнет с дисплея.



ЗАМЕНА ЭЛЕМЕНТОВ ПИТАНИЯ

Установка использованных элементов питания в приемник, пульт дистанционного управления, или модуль питания может привести к перегреву, протеканию и даже взрыву. Не устанавливайте элементы питания, которые подвергались воздействию солнечных лучей, влаги, высоких температур и ударам. Устанавливайте элементы питания одного и того же типа и одного производителя. Не устанавливайте бывшие в употреблении элементы вместе с новыми. Пульт дистанционного управления питается от двух батареек типа AAA. Приемник B6R-R8U и модуль питания ZB90 G60 питаются от четырех батареек AA, 1.5V. Срок службы элементов пульта дистанционного управления и приемника оценивается примерно в один отопительный сезон. Производитель рекомендует использовать щелочные элементы из-за более низкий риск, связанный с разгерметизацией. Допускается использование аккумуляторных элементов. При извлечении элементов, не используйте инструменты, которые могут вызвать короткое замыкание. Использование токопроводящих предметов может привести к повреждению электронных компонентов пульта дистанционного управления и приемника.

Замена элементов питания в пульте дистанционного управления:

- Снимите крышку, расположенную на задней стороне пульта дистанционного управления.
- Осторожно удалите использованные элементы AAA пульта дистанционного управления.
- Установите новые элементы AAA, соблюдая полярность (+/-).
- Установите крышку на заднюю сторону пульта дистанционного управления.

Замена элементов питания в приемнике/модуле источника питания:

- Откройте дверцу корпуса нагревателя.
- Осторожно снимите приемник B6R-R8U /модуль питания G60-ZB90.
- снимите крышку.
- Удалите четыре использованные элементы типа AA и установите новые, обращая внимание на полярность (+/-) на приемнике/модуле питания.
- Установите крышку на корпус приемника/модуль питания.

ВНИМАНИЕ!!!

Замена элементов в приемнике/модуле питания может производиться только при перекрытом вентиле подачи газа к нагревателю.

ВНИМАНИЕ!!!

Элементы питания относятся к опасным химическим отходам, поэтому после использования они не должны утилизироваться с другими бытовыми отходами.

РУЧНОЕ УПРАВЛЕНИЕ

При выборе пользователем варианта нагревателя с ручным управлением он получает в комплекте блок управления GV32. Перед началом работы с блоком управления, изучите настоящее руководство. Несоблюдение этих инструкций может привести к повреждению компонентов системы управления газа или самого устройству, а также привести к пожару, повреждению имущества или утрате здоровья.

ИНСТРУКЦИЯ ПО ИСПОЛЬЗОВАНИЮ РУЧНОГО БЛОКА УПРАВЛЕНИЯ

Запуск нагревателя должен быть выполнен в соответствии с данной инструкцией. Блок управления GV32 разработан таким образом, чтобы исключить необходимость технического обслуживания и настройки. Ручка управления является несъемной. Ее демонтаж может привести к повреждению устройства. Никогда не пытайтесь разобрать или каким-то образом изменять конструкцию блока управления и его элементов.

Запуск нагревателя:

1. Осторожно поверните ручку „**ON/OFF - A**” против часовой стрелки в направлении положения зажигания(запуск), пока он не остановится. Затем нажмите на ручку и удерживайте в течение 5 секунд (газ поступает на контрольную горелку).
2. Продолжайте удерживать ручку в нажатом положении и поворачивайте ее к поз. **PILOT** (это положение активизирует пьезорозжиг контрольной горелки). Удерживайте ручку в этом положении еще в течении 10 секунд до момента зажигания контрольной горелки (Если горелка не загорается, повторите процедуру с момента нажатия ручки).
3. После зажигания контрольной горелки отпустите ручку и поверните ее против часовой стрелки до положения ON(чтобы начать подачу газа на основную горелку)

Выключение устройства:

1. Поверните ручку „**ON/OF - A**” по часовой стрелке до упора в положение **PILOT**.
2. Нажмите ручку и продолжайте ее поворачивать по часовой стрелке до позиции **OFF**.

Повторно выполнить запуск нагревателя можно после того как охладится термопара. Время охлаждения составляет примерно 1 минуту после полного выключения.

Регулировка пламени/подачи газа:

Регулировка высоты пламени осуществляется с помощью ручки „**Регулировка температуры В**”. Для регулировки высоты пламени необходимо повернуть ручку „**Регулировка температуры В**” в направлении против часовой стрелки (увеличение высоты пламени) или в направлении по часовой стрелке (уменьшение высоты пламени). Чтобы полностью отключить подачу газа на основную горелку то ручка "**ON/OFF - A**" должна находиться в поз. **PILOT**.



Рис 16. Схема блока управления GV32



Ручка
управления
А

Регулировка
температуры
В

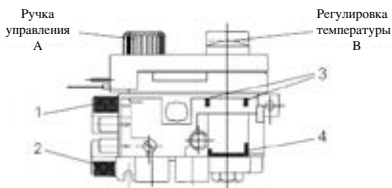
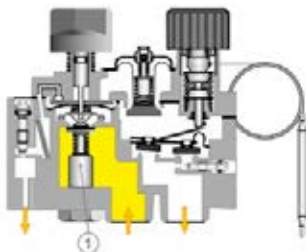

OFF – выключение

Ручка ON/OFF находится в закрытом положении.

Термоэлектрически клапан управления горелкой закрыт (**поз. 1**)

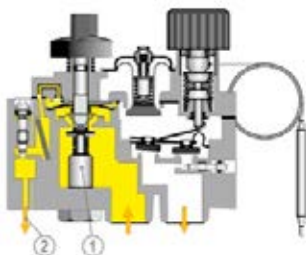

Включение

Ручка ON/OFF находится в положении PILOT и нажимается.

Термоэлектрически клапан управления горелкой открыт (**поз. 1.**), поток газа на контрольную горелку открыт (**поз. 2**)

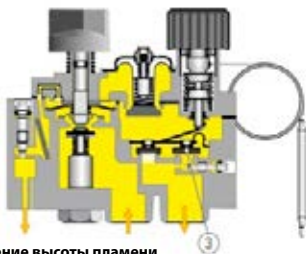

Уменьшение высоты пламени

Ручка ON/OFF находится в положении ON.

Ручка регулировки температуры вращается по направлению часовой стрелки. Газ поступает через клапан ON/OFF. (**поз. 3**)

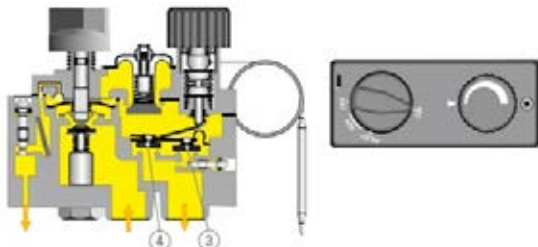

Увеличение высоты пламени

Ручка ON/OFF находится в положении ON.

Ручка регулировки температуры вращается проти направления часовой стрелки. Газ поступает через клапан низкого пламени ON/OFF (**poz. 3**) и через клапан высокого пламени (**poz. 4**).

Рис. 17. Принципиальная схема блока управления и регулировки температуры.

ОБСЛУЖИВАНИЕ

ВНИМАНИЕ!!!

Техническое обслуживание нагревателя должно осуществляться при отключенной подаче газа и отключенном питании.

ВНИМАНИЕ!!!

Техническое обслуживание нагревателя может производиться только квалифицированным специалистом.

- Устройство должно регулярно проверяться не реже одного раза в месяц или с каждой заменой газового баллона.
- Чистка должна производиться регулярно или при попадании пыли или грязи на устройство.
- При наличии трещин и царапин стекла должны быть немедленно заменены новыми.
- Запрещается вносить какие-либо изменения в конструкцию устройства.
- Нагреватель не должен подвергаться чистке агрессивными моющими средствами.
- При замене запасных частей используйте только оригинальные детали, рекомендуемые производителем.

Список контрольных проверок

№№	Наименование	Действия
1	Общий осмотр	<p>Выполните процедуру розжига нагревателя</p> <p>Проверьте безопасность работы всех систем .</p> <p>Убедитесь, что пламя контрольной горелки горит устойчиво. Убедитесь, что основная горелка горит равномерно.</p> <p>Проверьте, что элементы питания в приемнике и пульте дистанционного управления не требуют замены (только для нагревателей с автоматическим управлением).</p> <p>Проверьте работу во всех режима дистанционного управления (только для нагревателей с автоматическим управлением).</p>
2	Проверка стекол	<p>Убедитесь, что стекла не имеют трещин.</p> <p>Проверьте степень загрязнения стекол. Если вам необходимо очистите стекла.</p>
3	Проверка системы управления газом	<p>Проверьте герметичность газовых соединений.</p> <p>Убедитесь, что вентиляционная отверстия не закрыты.</p> <p>Убедитесь, что кабели, соединяющие блок управления и приемник не повреждены.</p> <p>Убедитесь, что компоненты системы управления газом не подвергаются воздействию высоких температур.</p> <p>Убедитесь, что внутренняя часть нагревателя и компоненты, установленные в нем не подвергаются воздействию влаги. Проверьте, не имеют ли соединительные кабели никаких признаков коррозии.</p>
4	Проверка камеры сгорания	<p>Убедитесь, что контрольная горелка не закрывается декоративными элементами.</p> <p>Проверьте, что термopара находится в зоне контрольной горелки.</p> <p>Проверьте, не требует ли очистки камера сгорания.</p> <p>Убедитесь, что все воздухозаборники в камеру сгорания открыты. При необходимости откройте отверстия в воздухозаборниках.</p> <p>Проверьте камеру сгорания на наличие признаков коррозии. При наличии необходимо, удалить коррозию и нанести новый слой краски.</p> <p>Убедитесь, что основная горелка воспламеняется плавно.</p>

5	Проверка элементов устройства	Проверьте устройство на предмет обрыва эл. цепей (только для нагревателей с автоматическим управлением). Проверьте, не подвержен ли блок управления нагреву.
6	Декоративные элементы	Убедитесь, что декоративные элементы не требуют очистки. Убедитесь, что декоративные элементы не вступают в контакт со стеклом. Убедитесь, что декоративные элементы не покрывают отверстия горелки. Убедитесь в том, что декоративные элементы не повреждены.

ОХРАНА ОКРУЖАЮЩЕЙ СРЕДЫ

- Все элементы упаковки, в которой поставляется газовый нагреватель следует утилизировать соответствующим образом для их типа.
- Из-за содержанием тяжелых металлов элементы питания классифицируются как опасные химические отходы, поэтому, после использования, они должны быть помещены в специальные контейнеры для опасных отходов.
- Если срок эксплуатации устройства закончился, оно должно быть утилизировано. Пользователь обязан предоставить нагреватель в соответствующее учреждение для утилизации данного типа оборудования.

REJESTR PRZEGLĄDÓW PRZEWODU DYMOWEGO

Przeгляд przy instalacji wkładu	Data, podpis i pieczęć kominiarza
Data, podpis i pieczęć kominiarza	Data, podpis i pieczęć kominiarza
Data, podpis i pieczęć kominiarza	Data, podpis i pieczęć kominiarza
Data, podpis i pieczęć kominiarza	Data, podpis i pieczęć kominiarza
Data, podpis i pieczęć kominiarza	Data, podpis i pieczęć kominiarza
Data, podpis i pieczęć kominiarza	Data, podpis i pieczęć kominiarza
Data, podpis i pieczęć kominiarza	Data, podpis i pieczęć kominiarza
Data, podpis i pieczęć kominiarza	Data, podpis i pieczęć kominiarza

SPRZEDAJĄCY	
Nazwa:	Pieczęć i podpis sprzedawcy;
Adres:	
Tel/fax:	
Data sprzedaży:	
NABYWCA WKŁADU	
<p>Wkład kominkowy powinien być zainstalowany zgodnie z obowiązującymi w kraju przepisami i regulami, z postanowieniami instrukcji obsługi przez instalatora posiadającego stosowne uprawnienia.</p> <p>Oświadczam, iż po zapoznaniu się z instrukcją obsługi i warunkami gwarancji, w przypadku niezastosowania się do postanowień w nich zawartych producent nie ponosi odpowiedzialności z tytułu gwarancji.</p>	Data i czytelny podpis nabywcy;
INSTALATOR WKŁADU	
Nazwa firmy instalatora:	
Adres instalatora:	
Tel/fax:	
Data uruchomienia:	
<p>Potwierdzam, iż zainstalowany przez moją firmę wkład kominkowy, spełnia wymogi instrukcji obsługi, zainstalowany jest zgodnie z obowiązującymi normami przedmiotowymi, przepisami prawa budowlanego, przepisami ppoż.</p> <p>Zainstalowany wkład jest gotowy do bezpiecznego użytkowania.</p>	Pieczęć i podpis instalatora;

USŁUGA SERWISOWA	

SELLER

Name:

Seller's seal and signature;

Address:

Tel/fax:

Date of sale:

INSERT BUYER

The fireplace insert should be installed in accordance with the rules and regulations valid in the country, the manual provisions by the installer having required qualifications.

I hereby declare that having read the operating manual and the guarantee conditions in case of failure to observe the provisions included there the producer bears no liability for guarantee.

Date and legible signature of the Buyer;

INSERT INSTALLER

Name of the installer's company:

Installer's address:

Tel/fax:

Date of commissioning:

I hereby declare that the fireplace insert installed by my company meets the requirements of the operating manual is installed in compliance with the appropriate relative standards.

Installer's seal and signature;

SUPPORT SERVICES

--	--



Kratki.pl Marek Bal ul. Gombrowicza 4, Wsola, 26-660 Jedlińsk, Poland
tel. 00 48 48 389 99 00, 00 48 48 384 44 88, fax 00 48 48 384 44 88 wew. 106
www.kratki.com