



# ecocirc

## kiertovesipumppu lämmitykseen ja jäähdytykseen

### Tuotekuvaus

Lowara ecocirc yhdistää energiatehokkuuden, yksinkertaisuuden ja luotettavuuden yhteen kustannustehokkaaseen pakettiin. Se on kompakti ja helppo asentaa, ja sen kaikissa malleissa on ainutlaatuinen "one turn" -nappi, jolla säädetään ohjaustapaa ja nopeuden asetuksia. Siinä on yleissopiva pistokeliitäntä, automaattinen ilmanpoisto ja monivärinen LED vakiona. Koko Ecocirc-mallisto ylittää EEL tasolle  $\leq 0,18$

ecocirc+ -versio vie energiansäästön, yksinkertaisuuden ja ohjauksen aivan uudelle tasolle. Siinä on digitaalinen näyttö ja lisäominaisuuksia, kuten yötila ja eAdapt, joka analysoi ja mukautuu automaattisesti optimaalisiin asetuksiin ja vähentää virrankulutusta jopa 80 %. Bluetooth-yhteyden avulla voidaan pumpun valvoa matkapuhelimella, tabletilla ja tietokoneella.

### Käyttökohteet

- Lämmitys- ja jäähdytysjärjestelmät
- Lattialämmitysjärjestelmät

### Ominaisuudet ja hyödyt

- Asetusten teko on helppoa vain yhdellä nupilla
- Markkinoiden johtavaa tehokkuutta kompaktissa muodossa
- Helppo sähköliitäntä pikaliittimellä
- Manuaalinen ja automaattinen ohjaus
- Automaattinen ilmanpoisto
- Sisäänrakennettu kuivakäynti- ja ylikuumenemissuoja (pumppu pysähtyy automaattisesti yli 125 °C lämpötilassa ja käynnistyy uudelleen, kun lämpötila on laskenut)
- Toimitetaan vakiona eristekuoren kanssa

### Saatavilla olevat mallit

- ecocirc & ecocirc+
- Versiot 4, 6 ja 8 m nostokorkeudella
- Nimelliset liitännät 15, 20, 25 ja 32
- Liitäntävälit 130 ja 180 mm

### Tekniset tiedot

Suurin nostokorkeus.....	4 m, 6 m, 8 m
Suurin tuotto.....	2,7 m <sup>3</sup> /h, 3,2 m <sup>3</sup> /h, 4,0 m <sup>3</sup> /h
Teho.....	24 W, 34 W, 60 W
EEL.....	$\leq 0,16$ , $\leq 0,17$ , $\leq 0,18$
Paineluokka.....	PN10
Nesteen lämpötila.....	-10 °C ... +110 °C

### Moottori

Jännite.....	1x230 V
Eristysluokka.....	F (155 °C)
Suojausluokka.....	IP44

### Materiaalit

Pumppupesä.....	valurauta
Juoksupyörä.....	komposiitti
O-renkaat.....	EPDM
Laakerit.....	keramiikka



Pumpun mukana toimitetaan näppärä eristekuori

Tuottoalue

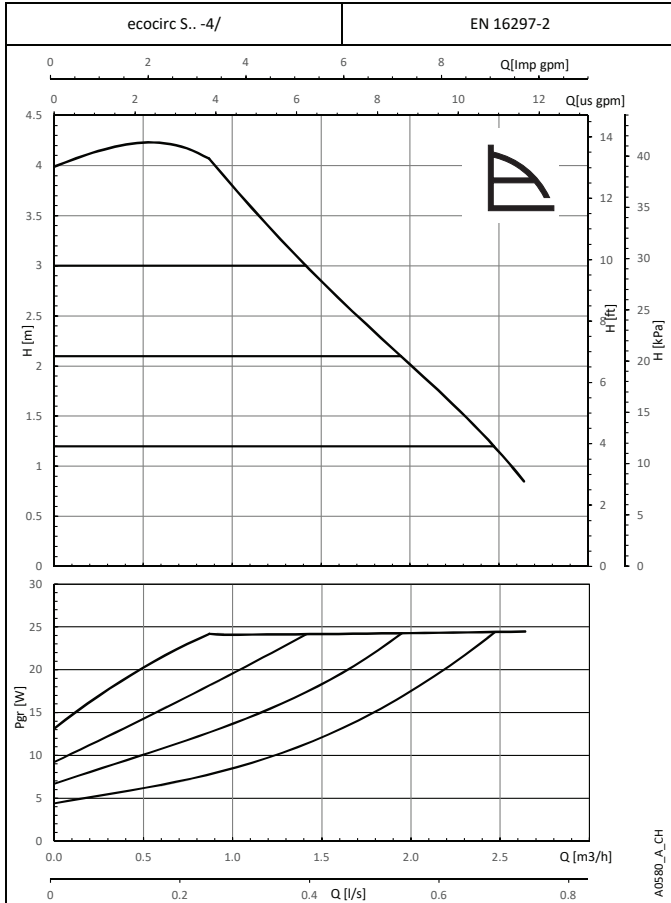
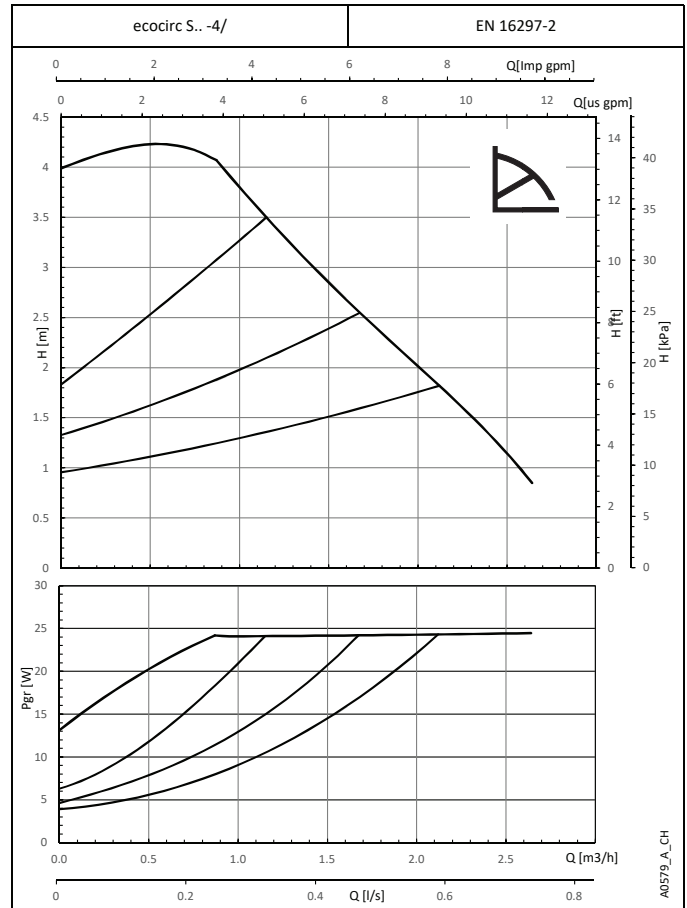
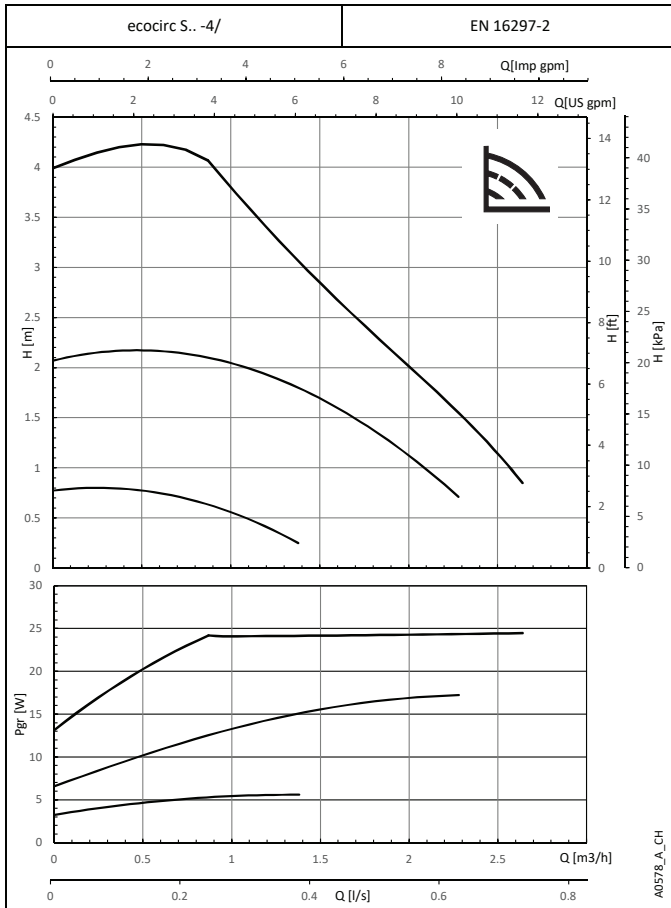

ecocirc ecocirc+

	<b>Vakionopeus</b> - säätötapa järjestelmille, joissa manuaalinen shunttiryhmä	•	•
	<b>Suhteellinen paine</b> - säätötapa patterilämmitykseen	•	•
	<b>Vakiopaine (Δp-V)</b> - säätötapa lattialämmitykseen	•	•
	<b>Automaattinen ilmaus</b> - käynnistetään ohjauspainikkeella, pumppu käynnistyy automaattisesti ilmauksen jälkeen	•	•
	<b>Digitaalinen näyttö</b> - teho, nostokorkeus, virtaama ja vikakoodit helposti luettavissa		•
<b>eAdapt</b>	<b>e-adapt</b> - automaattinen säätötapa, joka minimoi energiankulutuksen		•
	<b>Yö-/energiansäästötila</b> - optimoi kapasiteetin nesteen lämpötilan perusteella		•
	<b>Bluetooth</b> - tietojen ja asiakirjojen lukemiseen ja rekisteröintiin puhelimen, tabletin tai tietokoneen kautta		•

Tuottoalue

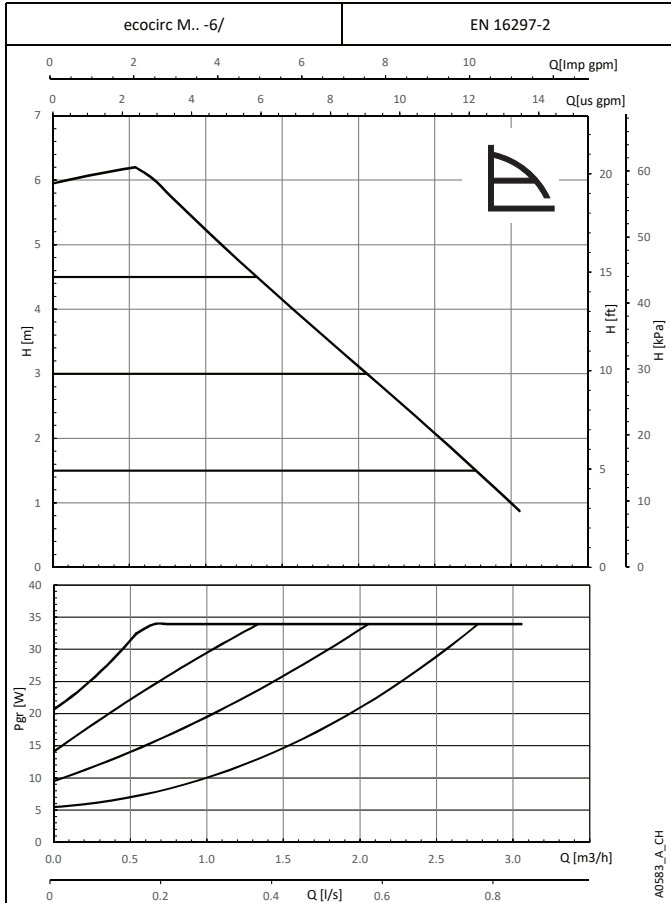
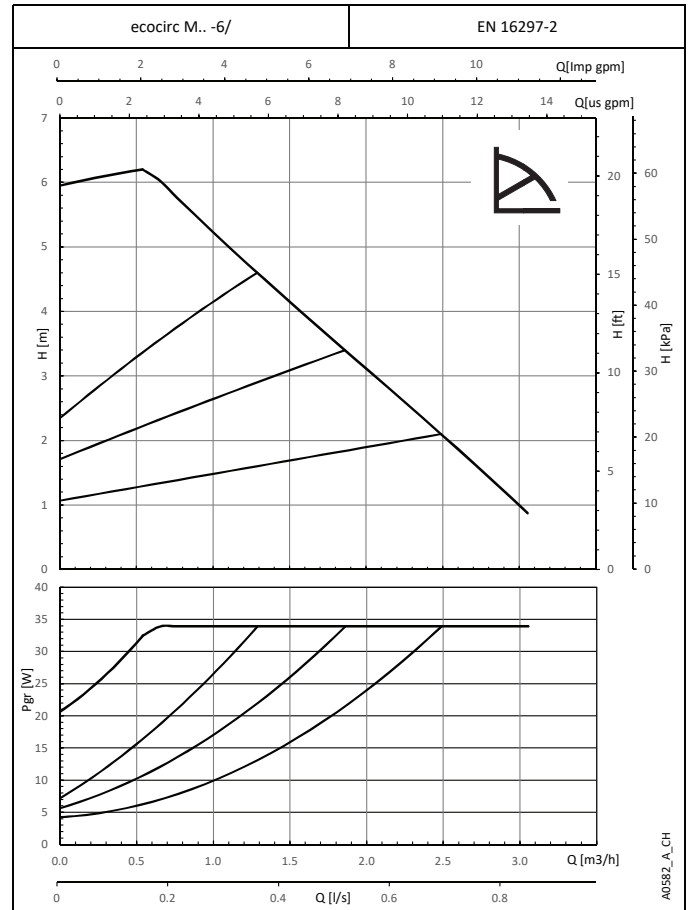
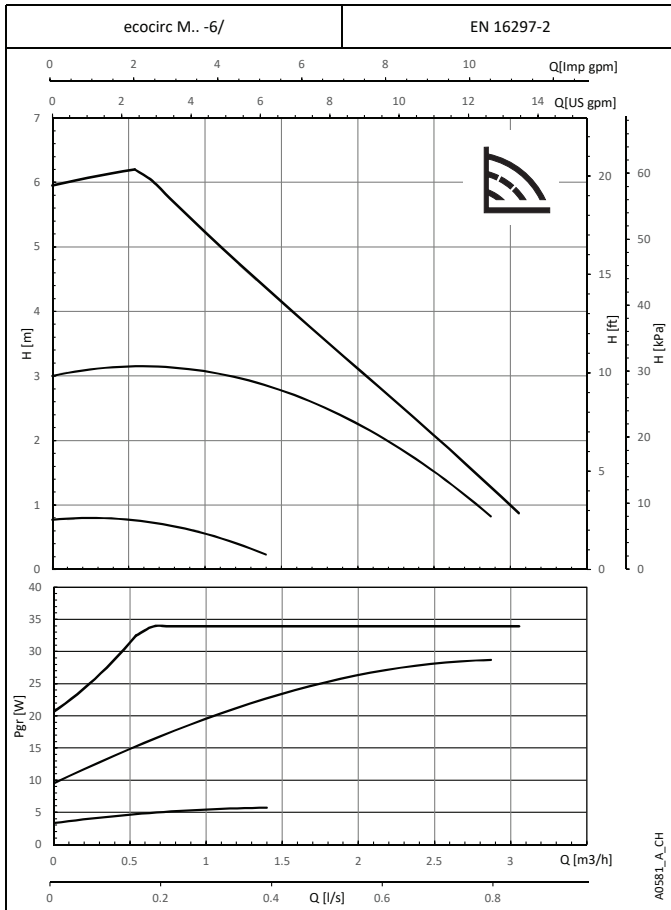

ecocirc ecocirc+

	<b>Vakionopeus</b> - säätötapa järjestelmille, joissa manuaalinen shunttiryhmä	•	•
	<b>Suhteellinen paine</b> - säätötapa patterilämmitykseen	•	•
	<b>Vakiopaine (<math>\Delta p-V</math>)</b> - säätötapa lattialämmitykseen	•	•
	<b>Automaattinen ilmaus</b> - käynnistetään ohjauspainikkeella, pumppu käynnistyy automaattisesti ilmauksen jälkeen	•	•
	<b>Digitaalinen näyttö</b> - teho, nostokorkeus, virtaama ja vikakoodit helposti luettavissa		•
<b>eAdapt</b>	<b>e-adapt</b> - automaattinen säätötapa, joka minimoi energiankulutuksen		•
	<b>Yö-/energiansäästötila</b> - optimoi kapasiteetin nesteen lämpötilan perusteella		•
	<b>Bluetooth</b> - tietojen ja asiakirjojen lukemiseen ja rekisteröintiin puhelimen, tabletin tai tietokoneen kautta		•

Tuottoalue

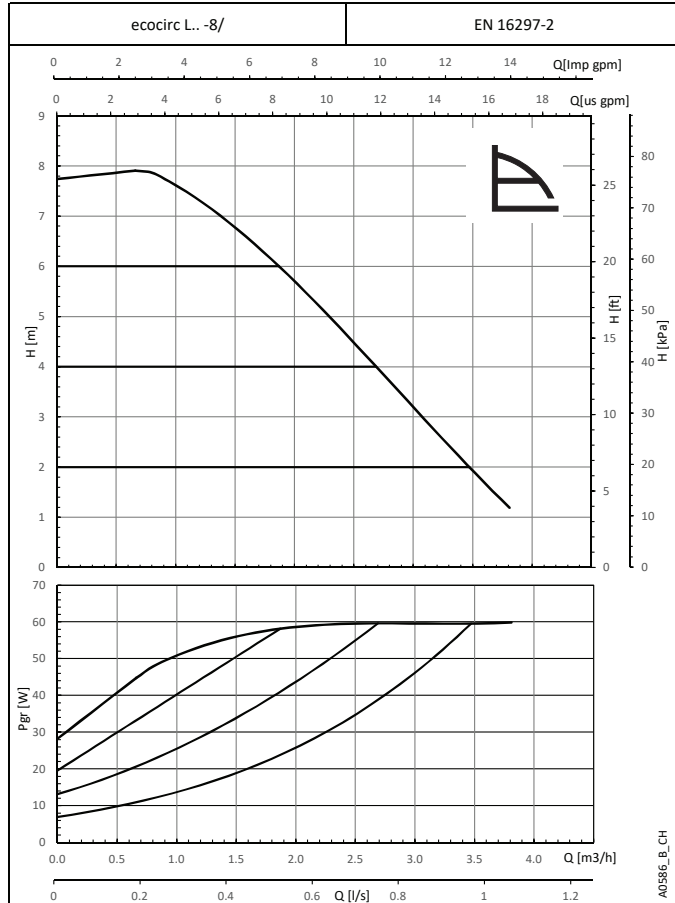
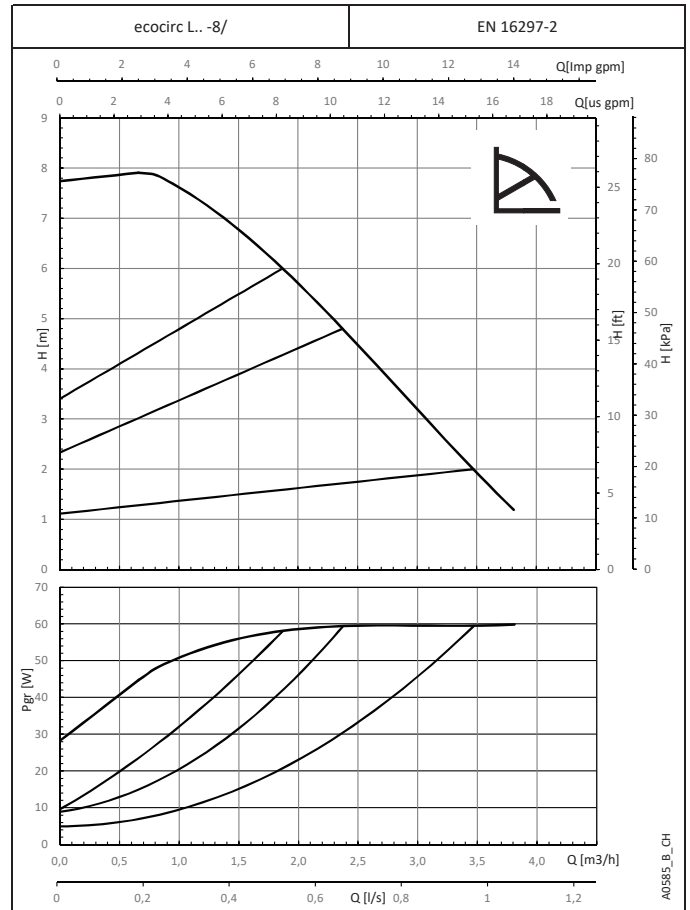
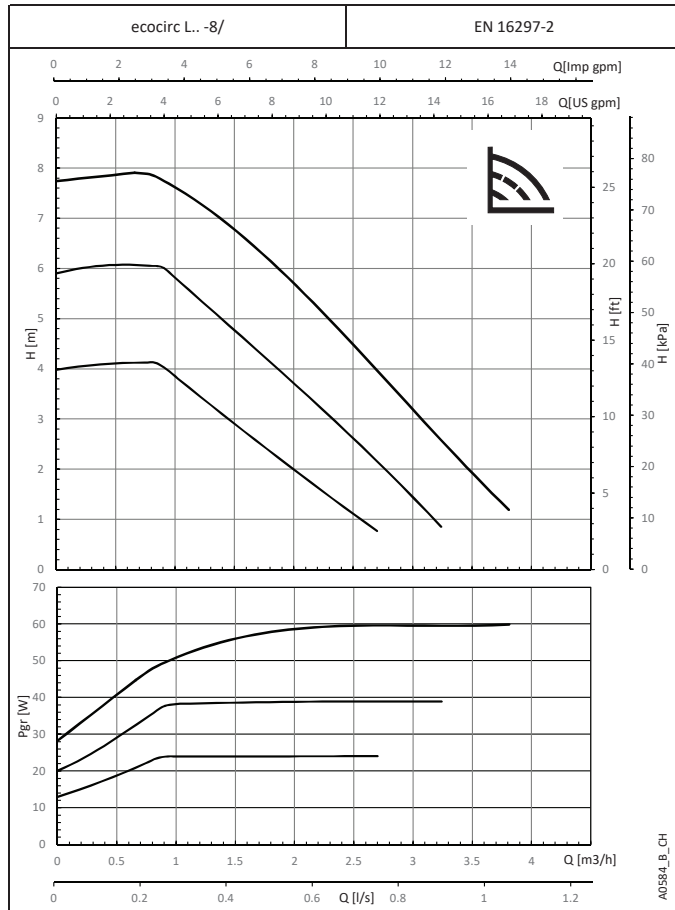

ecocirc ecocirc+

	<b>Vakionopeus</b> - säätötapa järjestelmille, joissa manuaalinen shunttiryhmä	•	•
	<b>Suhteellinen paine</b> - säätötapa patterilämmitykseen	•	•
	<b>Vakiopaine (Δp-V)</b> - säätötapa lattialämmitykseen	•	•
	<b>Automaattinen ilmaus</b> - käynnistetään ohjauspainikkeella, pumppu käynnistyy automaattisesti ilmauksen jälkeen	•	•
	<b>Digitaalinen näyttö</b> - teho, nostokorkeus, virtaama ja vikakoodit helposti luettavissa		•
<b>eAdapt</b>	<b>e-adapt</b> - automaattinen säätötapa, joka minimoi energiankulutuksen		•
	<b>Yö-/energiansäästötila</b> - optimoi kapasiteetin nesteen lämpötilan perusteella		•
	<b>Bluetooth</b> - tietojen ja asiakirjojen lukemiseen ja rekisteröintiin puhelimen, tabletin tai tietokoneen kautta		•

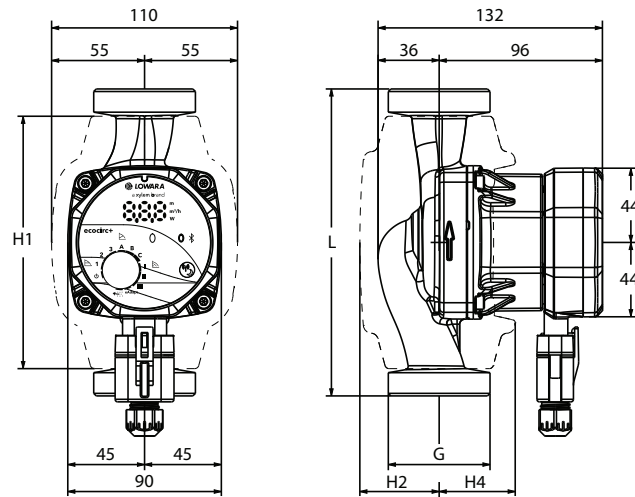

## Mitat

Malli	L mm	G	H1 mm (eristekuori)	H2 mm	H4 mm	Paino kg
ecocirc S 15-4/130 N	130	G1" / R½"	142	46	44	2,0
ecocirc S 20-4/150 N	150	G1¼" / R¾"	142	46	44	2,1
ecocirc S 25-4/130 N	130	G1½" / R1"	142	46	44	2,2
ecocirc S 25-4/180 N	180	G1½" / R1"	148	47	45	2,3
ecocirc S 32-4/180 N	180	G2" / R1¼"	148	47	45	2,6
ecocirc M 15-6/130 N	130	G1" / R½"	142	46	44	2,0
ecocirc M 20-6/150 N	150	G1¼" / R¾"	142	46	44	2,1
ecocirc M 25-6/130 N	130	G1½" / R1"	142	46	44	2,2
ecocirc M 25-6/180 N	180	G1½" / R1"	148	47	45	2,3
ecocirc M 32-6/180 N	180	G2" / R1¼"	148	47	45	2,6
ecocirc L 15-8/130 N	130	G1" / R½"	142	46	44	2,1
ecocirc L 25-8/130 N	130	G1½" / R1"	142	46	44	2,3
ecocirc L 25-8/180 N	180	G1½" / R1"	148	47	45	2,4
ecocirc L 32-8/180 N	180	G2" / R1¼"	148	47	45	2,7

## Asennussuunta

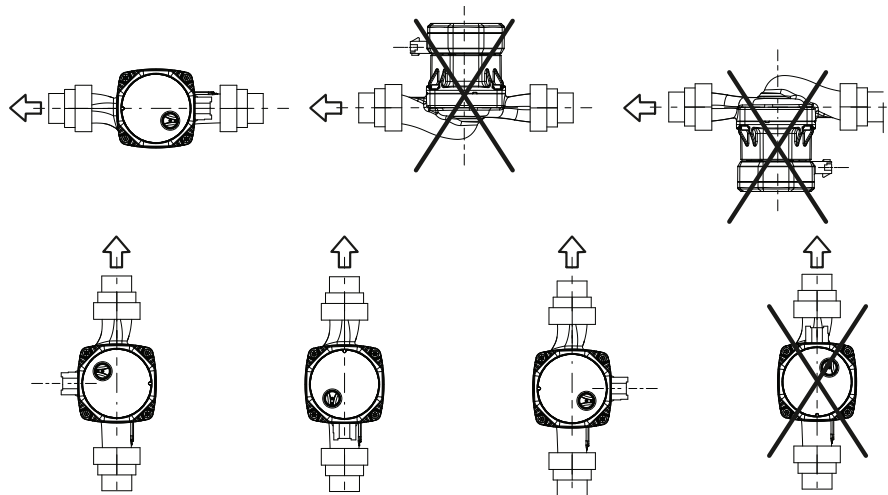

## Koodiavain tuotenumeroille

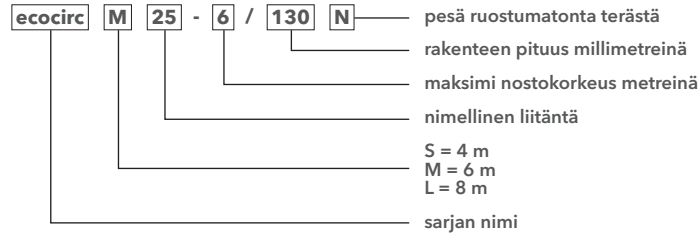

## Tuotevalikoima

## Lowara ecocirc | kierreyhde

Tuote	Asennusväli mm	Liitäntä	Paino kg	Tuotenumero	Lvi-numero
ecocirc S 15-4/130	130	G1"	1,5	AA-60B0L1000	4626903
ecocirc M 15-6/130	130	G1"	1,5	AA-60B0L1002	4626908
ecocirc L 15-8/130	130	G1"	1,6	AA-60B0L1003	4626913
ecocirc S 20-4/130	130	G1¼"	1,6	AA-60B0L1006	4626904
ecocirc M 20-6/130	130	G1¼"	1,6	AA-60B0L1007	4626909
ecocirc S 25-4/130	130	G1½"	1,7	AA-60B0L1010	4626905
ecocirc M 25-6/130	130	G1½"	1,7	AA-60B0L1011	4626910
ecocirc L 25-8/130	130	G1½"	1,8	AA-60B0L1012	4626914
ecocirc S 25-4/180	180	G1½"	1,8	AA-60B0L1016	4626906
ecocirc M 25-6/180	180	G1½"	1,8	AA-60B0L1017	4626911
ecocirc L 25-8/180	180	G1½"	1,9	AA-60B0L1018	4626915
ecocirc S 32-4/180	180	G2"	2,1	AA-60B0L1022	4626907
ecocirc M 32-6/180	180	G2"	2,1	AA-60B0L1023	4626912
ecocirc L 32-8/180	180	G2"	2,2	AA-60B0L1024	4626916

## Lowara ecocirc+ | kierreyhde

Tuote	Asennusväli mm	Liitäntä	Paino kg	Tuotenumero	Lvi-numero
ecocirc S+ 15-4/130	130	G1"	1,5	AA-60B0L1028	4626917
ecocirc M+ 15-6/130	130	G1"	1,5	AA-60B0L1029	4626922
ecocirc L+ 15-8/130	130	G1"	1,6	AA-60B0L1030	4626927
ecocirc S+ 20-4/130	130	G1¼"	1,6	AA-60B0L1031	4626918
ecocirc M+ 20-6/130	130	G1¼"	1,6	AA-60B0L1032	4626923
ecocirc S+ 25-4/130	130	G1½"	1,7	AA-60B0L1033	4626919
ecocirc M+ 25-6/130	130	G1½"	1,7	AA-60B0L1034	4626924
ecocirc L+ 25-8/130	130	G1½"	1,8	AA-60B0L1035	4626928
ecocirc S+ 25-4/180	180	G1½"	1,8	AA-60B0L1036	4626920
ecocirc M+ 25-6/180	180	G1½"	1,8	AA-60B0L1037	4626925
ecocirc L+ 25-8/180	180	G1½"	1,9	AA-60B0L1038	4626929
ecocirc S+ 32-4/180	180	G2"	2,1	AA-60B0L1039	4626921
ecocirc M+ 32-6/180	180	G2"	2,1	AA-60B0L1040	4626926
ecocirc L+ 32-8/180	180	G2"	2,2	AA-60B0L1041	4626930